

**ПОДМЕТАЛЬНАЯ МАШИНА С ПОСАДОЧНЫМ МЕСТОМ
ДЛЯ ОПЕРАТОРА**

DUSTY



ИНСТРУКЦИЯ ПО ЭКСПЛУАТАЦИИ

ПОДМЕТАЛЬНАЯ МАШИНА

DUSTY 1100 ET Батарейная версия

DUSTY 1100 ET PLUS Батарейная версия с

полуавтоматической системой опорожнения бака для мусора

DUSTY 1100 STH Бензиновая версия

DUSTY 1100 STH PLUS Бензиновая версия с полуавтоматической системой опорожнения бака для мусора

1 ИНСТРУКЦИЯ ПО ЭКСПЛУАТАЦИИ

1.1 Инструкция по эксплуатации

Это руководство было написано производителем и является неотъемлемой частью машины. Учебное пособие для подметальных машин (с бензиновым двигателем или электромотором) предназначено для конечного пользователя. Оно включает в себя описание того, как использовать машину и ее технические характеристики. Пользователь должен быть в курсе этой информации, так как это позволяет безопасно использовать машину, со знанием своих операционных принципов и пределов. Оно также содержит информацию о транспортировке, уходе, регулировках, сборке, технического обслуживания и демонтажа машины

1.2 Хранение инструкции

Руководство должно храниться тщательно на протяжении срока полезного использования машины, в том числе во время утилизации. Руководство должно храниться в подходящем месте недалеко от аппарата и всегда должно быть доступно для квалифицированных кадров и оператора. Пожалуйста, обратите внимание, что руководство отражает техническую ситуацию на данный момент, в котором машина выставлена на продажу, и не может считаться неуместным в случае обновления. Производитель оставляет за собой право модифицировать свои изделия и руководство в любой момент без обязательств обновлять предыдущие продукты и пособия, если только эти изменения не касаются риска для здоровья и безопасности людей и животных или повреждения имущества

2 Общие гарантии

2.1 Работа в полной безопасности

Указания по технике безопасности, содержащиеся в данном руководстве по эксплуатации и техническому обслуживанию охватывают различные операции, которые могут быть выполнены на машине. Символы безопасности включены в текст в пунктах, которые требуют особого внимания. Крайне важно, чтобы все инструкции по безопасности соблюдались все время. Невыполнение этого требования может привести к травмам персонала и / или повреждению машины или другого оборудования. С учетом этого, ряд основополагающих указаний по технике безопасности, приведены ниже:

- **Внимательно прочитайте и убедитесь, что вы понимаете, этот раздел инструкции по технике безопасности перед установкой, эксплуатацией, техническим обслуживанием или ремонтом машины.**
- **Прочитайте и соблюдайте инструкции по технике безопасности, содержащиеся в тексте со ссылкой на конкретные операции.**
- **При необходимости всегда носите средства защиты (PPD), такие как защитные очки, перчатки, защитную обувь и т.д.**
- **Будьте в курсе и соблюдайте инструкции по технике безопасности.**

2.2 Знаки безопасности

Символы, приведенные ниже, будут приняты в инструкции, чтобы привлечь внимание к соответствующей информации. Символы используются для предупреждения персонала об опасности или возможных источниках опасности. Убедитесь, что вы понимаете их. Невнимание к символам может привести к травмам и гибели и/или повреждениям машины или оборудования. Эти предупреждения могут быть трех типов, описанных в таблице ниже:

 Опасность	Треугольник с границей Указывает на инструкции, касающиеся фактических или возможных опасностях
 Запрещается	Круг с диагональю Указывает на инструкции, касающиеся запрещенных действий.
 Обязательно	Темный круг Указывает на те данные, которые должны быть прочитаны и соблюдены

В зависимости от информации, которая будет передана, предупреждения могут содержать символы, которые, через ассоциации идей, помогают понять тип опасности, запрещения или предписания.

2.3 Знаки опасности



Общая опасность. Этот знак используется, чтобы привлечь внимание к опасным ситуациям, которые могут привести к повреждению здоровья людей и животных и имущества. Несоблюдение инструкций, связанных со знаком может быть опасно.



Опасность взрыва и/или пожара Этот знак используется для привлечения внимания к опасности взрыва и / или пожара. Несоблюдение инструкций, связанных с предупреждением может привести к взрыву и / или пожару.

2.4 Знаки запрета



Общий запрет. Этот знак используется, чтобы привлечь внимание к определенным маневрам, операциям или поведению, которые запрещены. Несоблюдение запретов, связанных с этим знаком, может привести к повреждению имущества, животных и людей.

2.5 Обязательно



Внимание. Это предупреждение используется, чтобы привлечь внимание к инструкциям, которые должны соблюдаться оператором. Несоблюдение инструкций, связанных со знаком может быть опасно.



Обязанность использовать средства защиты. Это предупреждение используется, чтобы привлечь внимание к обязательству использовать особые средства защиты при проведении операций. Несоблюдение инструкций, связанных с этим знаком, может привести к серьезным повреждениям или смерти оператора.



Обязанность использовать соответствующие средства защиты рук, средства защиты рук и одежды.



ВАЖНО - несоблюдение предупреждений может привести к травме, смерти и / или повреждению машины или оборудования.

2.6 Физические и интеллектуальные данные оператора

Специальной квалификации не требуется, чтобы использовать эту машину. Оператор должен прочитать эту инструкцию. Оператор должен быть интеллектуально способен понять и правильно применять инструкции и правила техники безопасности, содержащиеся в данном руководстве и на самой машине в письменной и символической форме. Он должен быть способен, в том числе физически, выполнять необходимые операции на машине и использовать ее, для проведения безопасного технического обслуживания. Машина должна использоваться только уполномоченными операторами.



ВАЖНО! Оператор или пользователь несет ответственность за несчастные случаи и опасности для третьих лиц или их имущества.



Оператор не может управлять машиной под влиянием веществ (алкоголя или лекарственных средств), которые могли бы уменьшить нормальный уровень внимания или восприятия, или замедлить время реакции.

2.6.1 В случае ошибочного или неправильного использования

Машина предназначена для использования исключительно в целях и в областях, описанных в данном руководстве. Использование в целях кроме тех, которые описаны в данном руководстве считается некорректным или ненадлежащим и поэтому не соответствует правилам техники безопасности.



ВАЖНО: Неправильное использование машины может привести к травмам, смерти и/или повреждению машины или оборудования.

Примеры неправильного или ненадлежащего использования, которые могут привести к травме или повреждению машины и другого оборудования, приведены ниже:

- Самовольное изменение или замена частей машины;
- Несоблюдение правил техники безопасности;
- Несоблюдение установки, эксплуатации, технического обслуживания или ремонт неквалифицированным персоналом;
- Использование в неподходящих случаях и на неподходящих поверхностях.

3 Управление и техническая спецификация

3.1 Работа на машине

Подметальная машина является профессиональной машиной предназначенной для очистки сухих промышленных полов или асфальтированных поверхностей (склады, открытые и многоэтажные автостоянки, СТО, спортивные центры, кемпинги и базы отдыха, гостиницы, супермаркеты, и т.д.) от сухого твердого мусора, например, пыли, почвы, бумаги или подобного с помощью щеток, которые могут быть активированы оператором по мере необходимости. Машина имеет большой ассортимент размеров мусорных контейнеров. Машина состоит из следующих элементов:

- Металлические шасси;
- Система внешних и внутренних щеток;
- Двигатель внутреннего сгорания или электродвигатель;
- Система всасывания;
- Фильтр
- Мусоросборник
- Сиденье оператора с элементами управления.

Подметальные машины доступны в батарейной электрической версии и версии с бензиновым двигателем, как показано на следующих рисунках.



Подметальная машина модель ET и STH версия Plus (полуавтоматическая система опорожнения мусорного контейнера).

В настоящем руководстве стороны машины будут называться с точки зрения сидящего оператора.

3.2 Условия использования

Подметальная машина была разработана, чтобы выполнять функции, описанные в разделах данного руководства. Машина должна использоваться в средах, соответствующих тем, которые описаны в соответствующих разделах.

3.3 Технические характеристики машины

Вес двух версий отличается в зависимости от типа двигателя, в то время как наружные размеры остаются неизменными.

3.3.1 Вес и размеры

Вес и размеры этих двух версий приведены в следующих таблицах.

Вес	STH	ET
Вес пустой машины без батарей и топлива	200	160
Вес машины с батареями или топливом	212	240
Версия PLUS	+ 50	

Габариты ET - STH	STH	ET
Длина	1400	1400
Ширина	950	950
Высота	1070	1070

Габариты версия PLUS	STH	ET
Длина	1520	1520
Ширина	980	980
Высота	1100	1100

3.4 Источник питания и мощность двигателя

Двигатель внутреннего сгорания работает на неэтилированном бензине. Двигатель приводит в действие всасывающую турбину, щетки с помощью ременной передачи и колеса, которые перемещают машину вперед посредством системы гидравлического привода..



Важно – не использовать бензино-масляные смеси



ВАЖНО! Бензин является легковоспламеняющейся жидкостью;
Храните топливо в соответствующей таре; Всегда заливаете топливо на открытом воздухе и не курите в этот момент ; Залейте топливо перед запуском двигателя; Никогда не снимайте крышку топливного бака

или крышку маслозаливной горловины в то время как двигатель работает или горячей; В случае утечки бензина, не пытайтесь запустить двигатель. Передвиньте машину с территории, пострадавшей от утечки, избегая всех источников возгорания, пока пары бензина не рассеялись;

Технические характеристики	STH	ET
Мощность двигателя Honda GX160 (hp)	5.5	***
Стартовая мощность мотора	12В 250Вт	***
Стартовая мощность батареи	12В 20Ah	
Емкость топливного бака, л	3.6	***
Привод	Гидравл.	Электр.
Общая мощность, Вт	***	1100
Общая мощность, Вт вер.PLUS	***	1350
Напряжение	***	24В DC
Время работы, ч*	***	3÷3.5
Тип и количество батарей	***	2*12В 105 Ah
Зарядное устройство	***	24В - 12А
Мотор центральной щетки	***	24В 300Вт
Всасывающий мотор	***	24В 120Вт
Мотор встряхивателя	12В 40Вт	24В 60Вт
Мотор привода	***	24В 600Вт
Мотор мусорного контейнера	12В 250Вт	24В 250Вт
Максимальный рабочий уклон	12%	12%

*: Продолжительность работы рассчитывается при учете новых, свежее-заряженных батарей, работающих на гладкой ровной поверхности с правильно отрегулированными щетками.

3.5 Рабочие параметры

Данные параметры представляют информацию, необходимую для выбора наиболее подходящей машины для конкретных потребностей.

Параметры	
Производительность (м ² /ч)	5000
Рабочая ширина уборки мм	1100
Скорость (вперед) (км/ч)	5,5
Скорость (назад) (км/ч)	3
Емкость мусоросборника (л)	50
Площадь фильтра (м ²)	3
Ширина центральной щетки (мм)	690
Диаметр центральной щетки (мм)	260
Диаметр боковой щетки (мм)	400
Материал щетки*	PPL

*: по запросу, щетки могут быть изготовленные из различных материалов для конкретных задач: обратитесь к дилеру.

4 Параметры безопасности

4.1 Соответствующие технические регламенты

Машина была разработана в соответствии с правилами сообщества по безопасности машин.

4.2 Остаточные риски

В нормальных рабочих условиях, нет остаточных рисков. Однако, остаточные риски всегда присутствуют в рабочих условиях в опасных зонах, где доступ для обычного пользователя закрыт. Системы безопасности не должны ни при каких обстоятельствах быть отключены, когда машина находится в эксплуатации. Система безопасности трансмиссии может быть временно отключена в целях осуществления корректировки или технического обслуживания. При использовании машины, оператор должен быть в удобном положении, в пределах досягаемости всех элементов управления и с адекватным учетом траектории машины для того, чтобы избежать столкновений с препятствиями и людьми. Пыль, содержащаяся в мусоросборнике или фильтре может быть вредной для людей, страдающих хроническими заболеваниями органов дыхания. Эти лица должны использовать соответствующие средства защиты

4.3 Шум

Шум, издаваемый машиной, не превышает 87 dB

4.4 Вибрация

Уровень вибрации не превышает
HAV 3,35 msec² - WBV 0,56 msec²

Уровень защиты по IP -33

Уровень защиты от пыли	3
Уровень защиты от воды	3

4.5 Условия эксплуатации

Температура	-10°C ÷ 50°C
Влажность	75% и меньше

Машина также может работать на улице, на асфальтированных, бетонированных или аналогичных сухих поверхностях. ВАЖНО: Если машина используется на открытом воздухе, оператор должен носить подходящую одежду для защиты от чрезмерного холода или тепла.



Машина не может быть использована в взрывоопасной среде. Машины для работы во взрывоопасной атмосфере должны быть с отметкой (ATEX) в соответствии с EN 60079-14 (CEI 31-33) «Электрическое оборудование для взрывоопасных газовых сред - Часть 14: Электроустановки во взрывоопасных зонах (кроме шахт)».



Использование машин с двигателем внутреннего сгорания в закрытых или плохо проветриваемых условиях (например, теплицы, склады, мастерские, покрытые бункеры и т.д.) представляют собой риск интоксикации, что может привести к травмам или смерти.

4.6 Безопасность

Все опасные зоны закрыты ограждениями и предохранительными устройствами, прикрепленными к шасси с помощью винтов, что делает все опасные зоны недоступными для оператора. Верхний кожух на который устанавливается сиденье может быть открыт, но открытие контролируется устройством безопасности.

4.7 Защитные устройства

Машина оснащена двойной системой безопасности под сиденьем на верхней крышке Двигатель останавливается, когда оператор вольно или невольно покидает рабочее место и предотвращает запуск двигателя до тех пор, пока оператор не находится в положении на сиденье, где он имеет доступ ко всем средствам управления машиной. Оба датчика должны работать правильно, чтобы машина была готова для запуска.

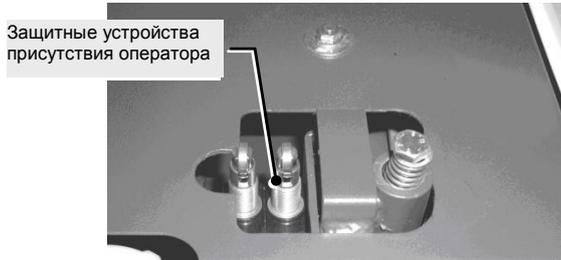

4.8 Транспортировка и установка

4.9 Погрузочно-разгрузочные работы

ВАЖНО - Следуйте инструкциям ниже.



Машина поставляется с производства на поддоне и упакована в специальную картонную коробку. Перед распаковкой, машина может транспортироваться с помощью автопогрузчика с грузоподъемностью не менее 250 кг.

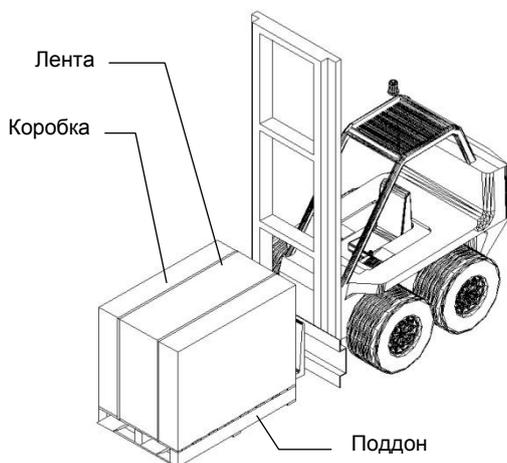

Для распаковки машины:

Снимите ленты, удерживающие картонную коробку на поддоне и снимите коробку.

После того, как машина была освобождена от упаковки, ее можно поднять с помощью подъемной стропы через два задних и два передних кольца

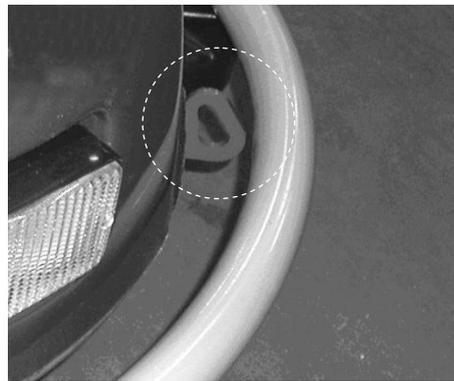
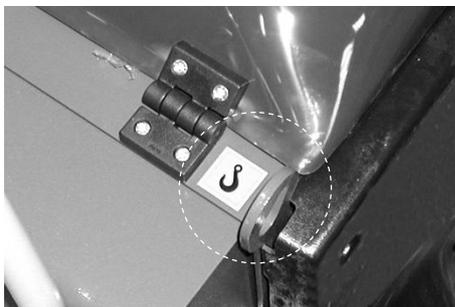

4.10 Установка



ВАЖНО - Перед установкой внимательно прочитайте следующие предупреждения. Несоблюдение следующих предупреждений может стать причиной травм, гибели или повреждения оборудования.

Модель с бензиновым двигателем поставляется в полностью собранном виде, но некоторые операции должны быть выполнены дополнительно. Боковые щетки должны быть установлены.

Снимите мусоросборник, сняв фиксатор с крючка;



После того, как контейнер освобожден, наклоните его и вытащите его



Установите машину, в вертикальное положение;



Поместите щетку на держатель. Закрепите щетку, затянув три винта.

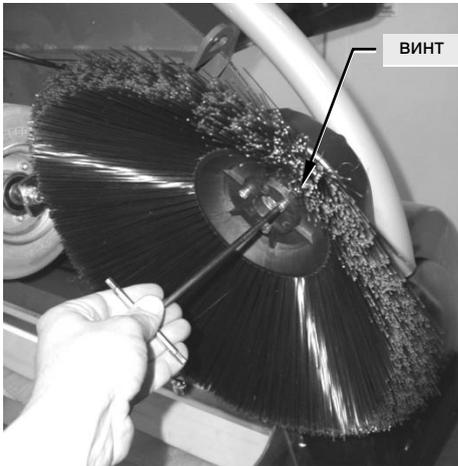

Поставьте машину в нормальное положение
Заполните бак топливом

Откройте капот под сиденьем до щелчка фиксатора

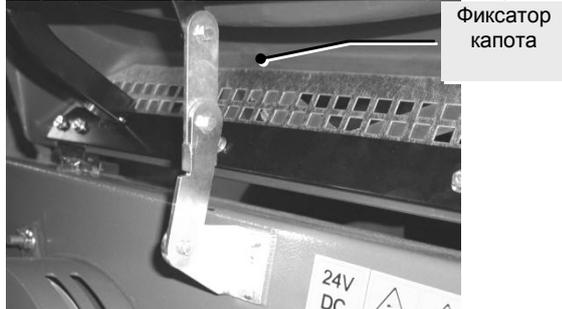

Отвинтите крышку топливного бака;

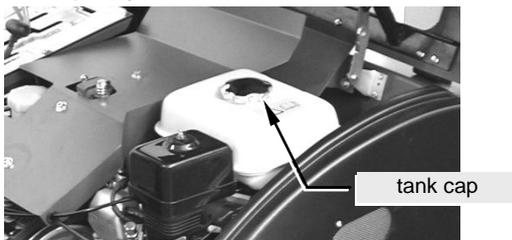

Залейте топливо, закройте бак и опустите капот с сиденьем;

Извлеките черный щиток между рычагами в основании руля;
Установите батарею в батарейный отсек и подключите кабели к разъемам (красный положительный - синий отрицательный).

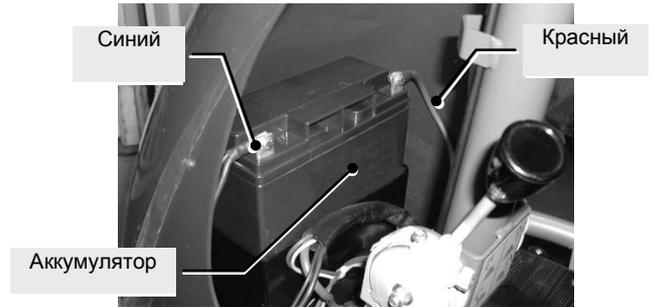

➤ Электрическая модель требует дополнительных операций в зависимости от заказа:

Если батареи были заказаны вместе с машиной, они уже будут установлены и проверены производителем и перед использованием боковые щетки должны быть установлены, как описано выше;



ВАЖНО - Не наклоняйте машину с батареями, установленными: выньте батареи, прежде чем наклонить машину.

Если это не так, то клиент должен получить 2 x 12 В 105-140Ач батареи (и соответствующее 24В и 12А зарядное устройство) и выполнить следующие операции.



ВАЖНО - Не используйте зарядные устройства не рекомендованные производителем

Откройте капот сиденья;
Установите аккумуляторы на кронштейны;
Зафиксируйте аккумуляторы
Подключите аккумуляторы последовательно, как показано ниже (положительные и отрицательные терминалы разного размера и, следовательно, не могут быть перепутаны);

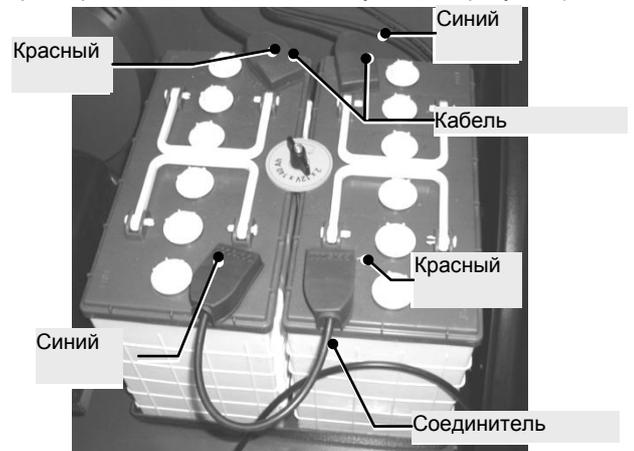

Убедитесь, в достаточном уровне электролита в элементах;
Оставьте капот открытым, пока зарядка ведется для обеспечения достаточной вентиляции батарейного отсека;
Заряжайте аккумуляторы, подключив разъем зарядного устройства аккумулятора в гнездо в левой части машины;

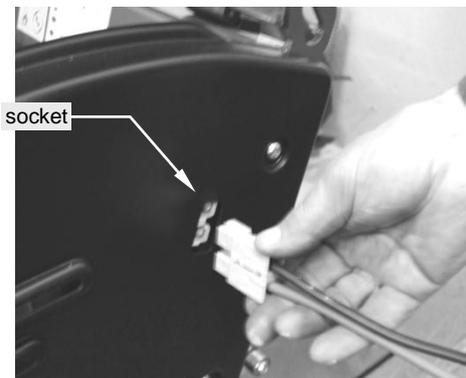

По окончании зарядки закройте капот

5 Описание

Ниже приведен список из содержимого упаковки который должен быть передан клиенту. Если одна из частей, перечисленных ниже отсутствует, незамедлительно обратитесь к дилеру. Чтобы избежать потери при транспортировке, ключ заключен в пакет с технической документацией.

5.1 Подметальная машина с бензиновым двигателем

- 1 x машина;
- 2 x боковые щетки;
- 6 x винты для крепления щеток;
- 1 x ключ зажигания;
- 1 x инструкция;
- 1 x лист запасных частей
- 1 x декларация соответствия

5.2 Подметальная машина батарейная версия

- 1 x машина;
- 2 x боковые щетки;
- 6 x винты для крепления щеток;
- 1 x ключ зажигания
- 1 x провод аккумулятора
- 1 x разъем зарядного устройства
- 1 x инструкция;
- 1 x лист запасных частей
- 1 x декларация соответствия
- 2 x аккумулятор (опция, поставляется по запросу)
- 1 x зарядное устройство (опция, поставляется по запросу).

Полуавтоматическая система опорожнения мусорного контейнера в версии PLUS.

6 Инструкция оператора

6.1 Инструкции по технике безопасности



ВАЖНО - Несоблюдение следующих правил безопасности может привести к травмам или повреждению оборудования.



ВАЖНО - Машина не предназначена в качестве дорожного транспортного средства и не может быть использована на дорогах общего пользования.

6.1.1 Проверки, которые должны быть выполнены перед запуском машины.

Перед использованием машины, убедитесь, что все защитные устройства установлены правильно и находятся в исправном состоянии.

6.1.2 Проверки, которые должны быть выполнены после включения машины.

Если машина начинает издавать аномальные шумы, немедленно выключите машину. Не запускайте машину пока причина шума не будет устранена. Никогда не оставляйте ключ в замке зажигания, когда машина находится без присмотра. Никогда не позволяйте людям подойти к машине во время работы. Контролируйте правильную работу рабочего цикла и немедленно остановите машину в случае неправильной работы.

6.2 Запрещенные операции

Регулировка, техническое обслуживание и / или смазка не могут быть выполнены на работающей машине.

6.3 Обучение

Все операторы должны быть соответствующим образом подготовлены, в том числе иметь практический опыт работы. Эта подготовка должна включать:

- Машина не может использоваться на дорогах общего пользования;
- Пассажиры не могут перевозиться;
- Необходимость внимания и концентрации во время работы;
- Управление машиной с оператором вдоль склона не может быть остановлена с помощью педали тормоза.
- Основными причинами отсутствия контроля являются:
- Недостаточное сцепление колес;
- Чрезмерная скорость;
- Недостаточное тормозное;
- Тип машины неподходящей для работы, которую предстоит сделать;
- Незнание о влиянии грунтовых условий в целом и на склонах, в частности;
- Не запускайте двигатель в закрытых помещениях, где вредные угарный газ может накапливаться;
- Не пользуйтесь машиной на склонах больше, чем 12%.
- Помните, что нет такого понятия, как "безопасный" склон;
- Не выключать машину внезапно, идя вверх или вниз на склоне;
- Включайте сцепление (или привод) медленно и всегда держите машину на передаче, в частности, при движении вниз по склону;
- Уменьшите скорость машины на склонах и вокруг сильных изгибов;
- Обратите внимание на возможность ударов, ям и других скрытых опасностей;
- Не меняйте направление внезапно;
- Никогда не используйте машину с неисправными устройствами или без предохранительных устройств;
- Перед тем как покинуть место работы, необходимо отключите от розетки и активировать стояночный тормоз. Выключите двигатель и вынуть ключ зажигания.

6.4 Скрытые опасности



Использование машин с двигателем внутреннего сгорания в закрытых или плохо проветриваемых условиях (например, теплицы, склады, мастерские, покрытые бункеры и т.д.) представляет собой риск интоксикации и может привести к травмам или смерти.

6.5 Предварительные проверки и операции



ВАЖНО: не запускайте машину пока предварительные проверки и операции, перечисленные ниже не будут выполнены. Несоблюдение этих инструкций может привести к травме или повреждению оборудования.

Для моделей с двигателем внутреннего сгорания:

- При холодном двигателе, убедитесь, что уровень масла находится между максимальной и минимальной отметкой
- Проверьте уровень топлива. Машина должна быть заправлена не этилированным бензином. Не используйте маслобензиновые смеси.
- Залейте топливо и долейте моторное масло, если необходимо. См. Прилагаемую инструкцию к двигателю Honda.

Для моделей в батарейной версии:

- Проверьте уровень электролита и долейте в случае необходимости.
- Зарядите аккумуляторы

6.6 Панель управления бензиновая версия

6.6.1 Управление на руле

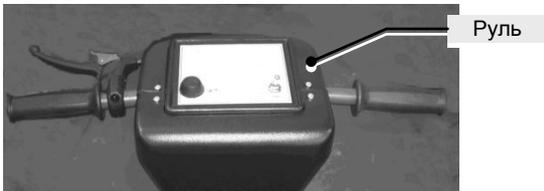

Ручной тормоз с фиксатором находится на левой части руля. При активации тормоза фиксатор продолжает торможение после того, как оператор прекратил нажатие на рычаг. Фиксатор должен быть активирован, когда машина остается без присмотра на мгновение или в конце работы.

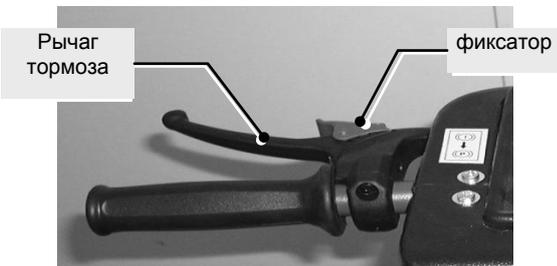

Кнопка сигнала (слева) и передний свет переключатель (справа) находятся на руле.

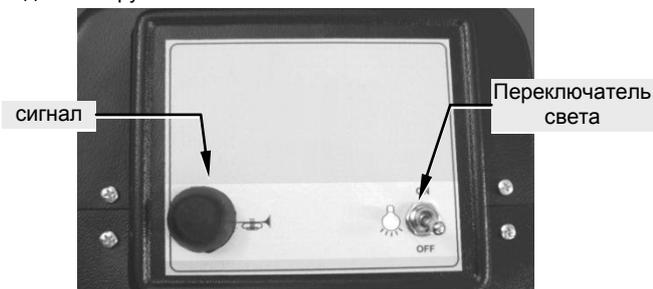

6.6.2 Управление педалью

Правая педаль работает как ножной тормоз.



Левая педаль поднимает переднюю заслонку. При отпуске педали заслонка опускается. Передняя заслонка может быть поднята, чтобы позволить собрать большой мусор, (например банки, бутылки).

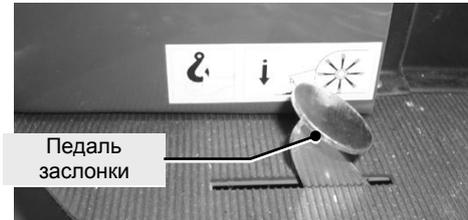

6.6.3 Рычаги у основания руля.

Левый и правый рычаги у основания руля позволяют отрегулировать положение соответствующих боковых щеток. Когда рычаг выдвигается вперед, щетка опускается для контакта с полом; если рычаг потянуть назад, щетка поднята..

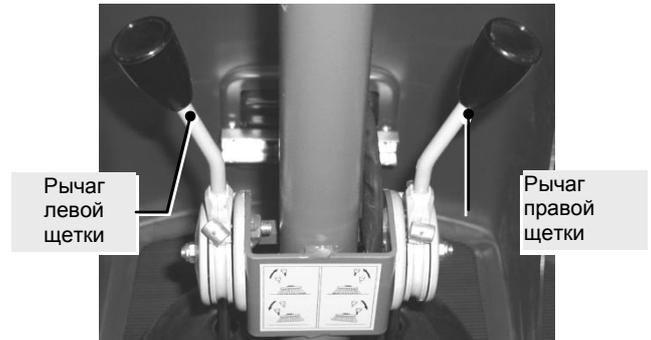

6.6.4 Органы управления рядом с сиденьем

Рычаги управления работой машины расположены на этой панели. На следующем рисунке, ручки были удалены с рычагов для ясности.



Есть четыре отдельных рычага плюс ключ зажигания.

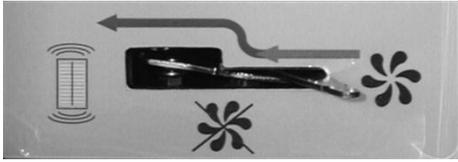

Рычаг на задней панели активирует всасывание, когда перемещается вправо. В центральном положении всасывание выключено. Когда рычаг сдвинут влево, он активирует функцию встряхивателя фильтра.

Рычаг акселератора двигателя внутреннего сгорания находится в передней части панели. Когда рычаг передвигается вперед, он увеличивает число оборотов двигателя. При перемещении назад он замедляет двигатель.

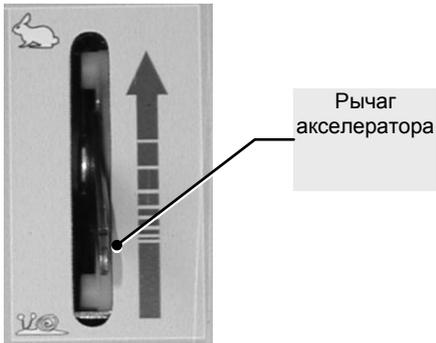

Спереди слева, есть рычаг воздушной заслонки двигателя внутреннего сгорания для облегчения запуска двигателя (START). При нормальном использовании, рычаг должен находиться в положении "NORMAL".

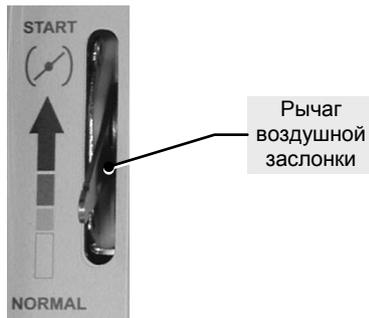

Когда ключ вставляется и поворачивается по часовой стрелке в положение "M", вспомогательное оборудование находится под напряжением. Установите рычаг акселератора до минимума и откройте воздушную заслонку, затем поверните ключ в положение "S" и отпустите его, как только двигатель запустится.



Когда двигатель запустится, установите рычаг воздушной заслонки в положение "NORMAL" и рычаг акселератора на максимальных оборотах. Машина теперь может быть приведена в движение с помощью рычага, соединенного с гидравлическим приводом. Чем дальше рычаг выдвигается вперед, тем быстрее движение вперед машины. Если перевести рычаг назад, машина идет в обратном направлении.

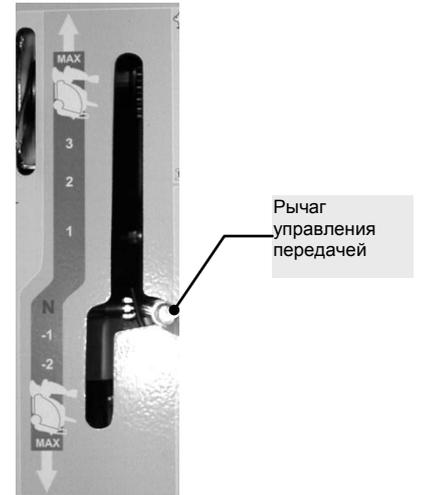

Панель также включает в себя рычаг, чтобы поднять (вперед) центральную щетку в нерабочее положение и опустить ее (в обратном направлении) в рабочее положение.

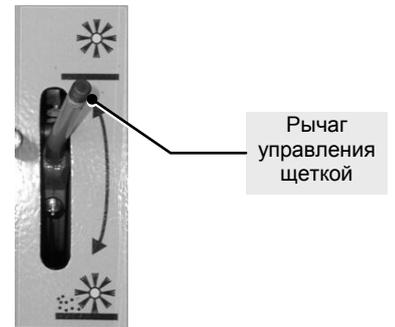

6.7 Органы управления батарейной версией машины

Оператор управляет машиной с помощью элементов управления на руле, справа рядом с сиденьем, педалей и рычагов в основании руля.



6.7.1 Управление на руле

Функция ручного тормоза с фиксатором на руле с левой стороны так же, как в модели с двигателем внутреннего сгорания. Справа на руле ручка газа. Вращение ручки газа в направлении, указанном стрелкой приводит машину в движение, тем больше вращение, тем выше скорость.

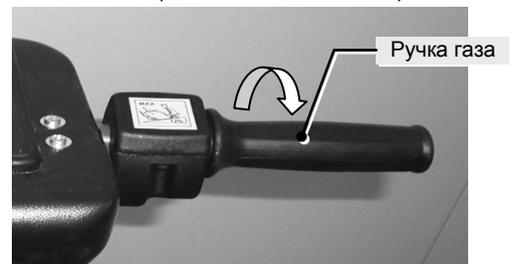

Панель управления включает в себя ключ зажигания, кнопку сигнала, селектор вперед / назад. Вставьте ключ в замок зажигания и поверните на 90° по часовой стрелке для подключения аккумулятора с различными электродвигателями и подготовьтесь к работе. Селектор вперед / назад перемещается вперед для перемещения машины вперед и назад, чтобы переместить ее в обратном направлении на низкой скорости.

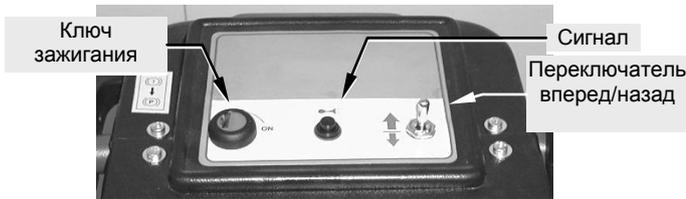

6.7.2 Органы управления рядом с сиденьем

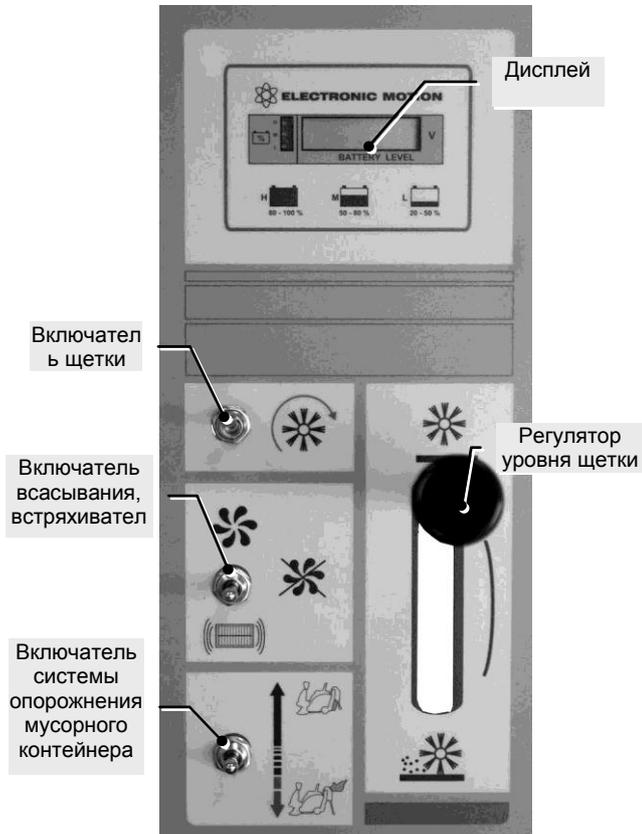

Эта панель включает в себя рычаг (на первом плане), управления вверх (рычаг вперед) и вниз (рычаг назад) центральной щетки во время работы машины.

Панель также включает селектор всасывания и встряхивателя фильтра. В центральном положении всасывание и фильтр шейки выключены; если селектор перемещается вперед, всасывание активируется, когда селектор перемещен назад, встряхиватель фильтра активирован. Электродвигатель с кулачком вибрирует фильтр, стряхивая пыль, которая собирается в мусоросборник. При выполнении этой операции всасывание должно быть выключено, в противном случае пыль будет транспортироваться обратно к фильтру потоком воздуха.

Существует также переключатель, который активизирует или выключает вращения щеток.

При перемещении машины дисплей показывает значение батарей и возможные неисправности. Сообщения об ошибках пронумерованы (см. Этикетку; наносится на электронный ящик внутри уборочной машины)

6.8 Система полуавтоматического опорожнения мусоросборника (версия PLUS)

- Для использования полуавтоматической системы опорожнения, выполните следующие действия: припаркуйте машину на ровной поверхности
- используйте рычаг А для опрокидывания держателя.
- Рукоятка В на боковой панели до момента пока бункер не будет полностью поднят
- разместить соответствующую емкость под контейнер для сбора мусора
- с одной стороны нажать на ручку С и с другой стороны потянуть рычаг D

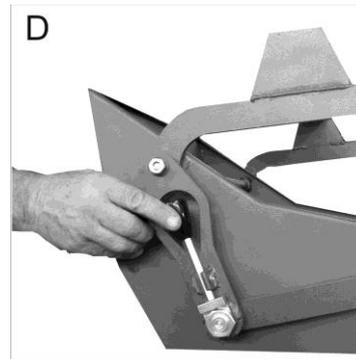
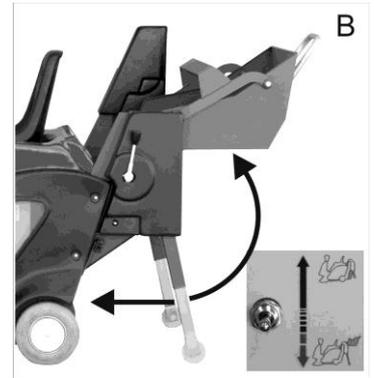
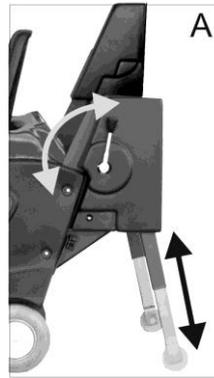

Поверните контейнер, чтобы освободить его
Установите контейнер обратно в исходное положение
Закройте контейнер с мусором

ВАЖНО: во время открытия и закрытия контейнера, держите руки вдали от движущихся зон.

НИКОГДА не превышайте вес и объем мусора. Чтобы избежать засорения и блокировки системы открытия чаще опорожняйте контейнер.

6.9 Пиктограммы на панели управления бензиновой версии

Следующие пиктограммы используются на машине



Опасность контакта с кислотой или коррозионными веществами в батарее.
Символ расположен под капотом.



Запрет открытого пламени
Символ расположен под капотом.



Риск пожара
Символ расположен под капотом.



Риск взрыва
Символ расположен под капотом.



Опасность ожога.
Символ находится на стороне около выхлопной трубы.



Тросы и крючки должны быть использованы.
Символ находится недалеко от крепежных элементов



Машина не должна быть использована на склонах больше, чем 12%.
Символ находится недалеко от ручки акселератора

6.10 Пиктограммы на панели управления батарейная версия

Следующие пиктограммы используются на машине



Опасность контакта с кислотой или коррозионными веществами в батарее.
Символ расположен под капотом.



Запрет открытого пламени
Символ расположен под капотом.



Риск пожара
Символ расположен под капотом.



Риск взрыва
Символ расположен под капотом.



Тросы и крючки должны быть использованы.
Символ находится недалеко от крепежных элементов



Машина не должна быть использована на склонах больше, чем 12%.
Символ находится недалеко от ручки акселератора

6.11 Запуск



ВАЖНО: не включайте машину до завершения "Предварительные проверки и операции" Несоблюдение этих инструкций может привести к травме или повреждению оборудования.

6.11.1 Бензиновая версия

- На холодном двигателе, убедитесь, что уровень масла находится между максимальным и минимальным уровнем
- Сядьте в удобное положение
- Установите рычаг воздушной заслонки в положение "START"
- Поместите рычаг акселератора двигателя на минимум
- Поверните ключ в положение "S", пока двигатель не запускается, затем отпустите его
- Поверните дроссель в положение "NORMAL"
- Поместите рычаг акселератора на максимальные обороты
- Используйте рычаг для регулировки скорости.

6.11.2 Батарейная версия

- Сядьте в удобное положение
- Поверните ключ в положение ON
- Установите выключатель "вперед / назад" в нужное положение
- Поверните ручку акселератора, чтобы двигаться вперед.

Следуйте инструкциям, чтобы выбрать наиболее подходящий метод работы.

6.12 Операции в конце работы

В конце работы следующие операции должны быть выполнены:

- Выключите двигатель, повернув ключ в положение "O"
- Отключите подачу электроэнергии в электрических моделях, повернув ключ в положение "OFF"
- Опустошите мусоросборник
- Переместите машину вручную до места стоянки.
- Для перемещения машины с двигателем внутреннего сгорания, откройте капот и переместите рычаг как показано на рисунке в левое верхнее положение, чтобы отключить передачу.

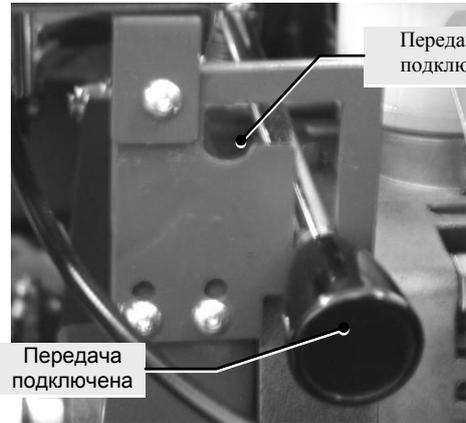

7 Текущее обслуживание

7.1 Правила техники безопасности при регламентных работах

Текущее техническое обслуживание включает в себя ряд простых операций, подлежащих выполнению на регулярной основе и в соответствии с инструкциями производителя. Производитель снизил количество и сложность планового техобслуживания, чтобы они могли быть выполнены персоналом без технических знаний или сложного оборудования.

Она включает в себя прежде всего:

- Проверка уровня масла в двигателе и замена фильтров двигателя и электролита в батареях;
- Регулировка и замена ремней и цепей;
- Замена деталей, подверженных износу
- Очистка внешних поверхностей и внутренних деталей;
- Очистка или замена воздушного фильтра.



ВАЖНО - Несоблюдение следующие правила безопасности может привести к травмам, смерти или повреждения оборудования.



ВАЖНО - Все техническое обслуживание должно выполняться с выключенной машиной. В случае модели с двигателем внутреннего сгорания, двигатель должен быть холодный, чтобы избежать ожогов и пожара Не допускайте персоналу который не участвует в обслуживании подходить к машине



ВАЖНО - Если масло или смазочные материалы должны быть заменены, они должны быть утилизированы в соответствии с действующим законодательством. Ни при каких обстоятельствах они подлежат утилизации в окружающую среду.



Пыль, содержащаяся в сборнике мусоросборнике или воздушном фильтре может быть вредной для лиц, страдающих хроническими заболеваниями органов дыхания. Они должны носить соответствующую защитную одежду



ВАЖНО - Во время технического обслуживания, используйте средства индивидуальной защиты



7.2 Правила техники безопасности при чистке аппарата



ВАЖНО - Несоблюдение следующих правил безопасности может привести к травмам, смерти или повреждения оборудования.

Все операции по очистке должны быть выполнены с выключенной машиной. При чистке машины или ее компонентов, следующие меры предосторожности необходимо соблюдать:

Не используйте для чистки электрооборудования с воду или другие жидкости. Для удаления пыли используйте чистую щетку или сухую ткань. Не чистите пластиковые поверхности спиртосодержащими средствами или растворителями. Не выбрасывайте использованные материалы в окружающую среду. Для очистки, используйте воду или сжатый воздух и мягкие ткани.



ВАЖНО - Не используйте растворители для очистки машины, поскольку есть риск возникновения пожара из-за электростатических разрядов, вызванных вращением щеток.



Не направляйте струи воды на машину: Степень защиты IP 33 не гарантирует изоляцию электрических компонентов от воды.

7.3 Правила техники безопасности при ремонте и внеочередного технического обслуживания

Производитель рекомендует связаться с уполномоченным сервисным центром для всех операций сверх нормального текущего ремонта (Замена масла и фильтра, и т.д.). Следует отметить, что гарантия прекращается если:

- Инструкции, изложенные в руководстве, не строго соблюдались,
- Текущее техническое обслуживание не выполняется,
- Используются смазочные материалы кроме тех, которые рекомендованы производителем
- Ремонт или техническое обслуживание, выполненные неквалифицированным персоналом
- Используются неоригинальные запасные части



ВАЖНО—Потребитель несет ответственность за проверку, что используются оригинальные запасные части. Использование неоригинальных запасных частей может поставить под угрозу безопасность машины.



Все операции должны выполняться квалифицированным персоналом с необходимыми техническими навыками для выполнения операций в максимальной безопасности и в соответствии с действующим законодательством.

7.4 Текущее обслуживание

Все работы по обслуживанию должны выполняться с наклоненной машиной, чтобы получить доступ снизу. Машина не должна быть наклонена, когда есть топливо в баке или батареи находятся в машине.



ВАЖНО - Не наклоняйте машину с установленными батареями или полным баком топлива.

7.4.1 Обслуживание двигателя внутреннего сгорания

Для всех регламентных работ, контроля или проверки обратитесь к руководству по эксплуатации двигателя Honda. Чтобы получить доступ к двигателю, откройте капот двигателя.

7.4.2 Заправка топливом (модели с двигателем внутреннего сгорания)

- Откройте капот, зафиксируйте крышку в верхнем положении
- Отвинтите крышку бака
- Залейте топливо в бак. До нижней части горловины

7.4.3 Замена отработавшего аккумулятора (модель с бензиновым двигателем)

Электрический стартер аккумулятора для запуска двигателя внутреннего сгорания находится под рулем между педалями.

- Снимите пластиковую защиту;
- Отключите клеммы;
- Снимите аккумулятор.

7.4.4 Замена масла в двигателе (модель с бензиновым двигателем)

Заправка маслом производится через верхнюю горловину, которая закрыта шестигранной крышкой.

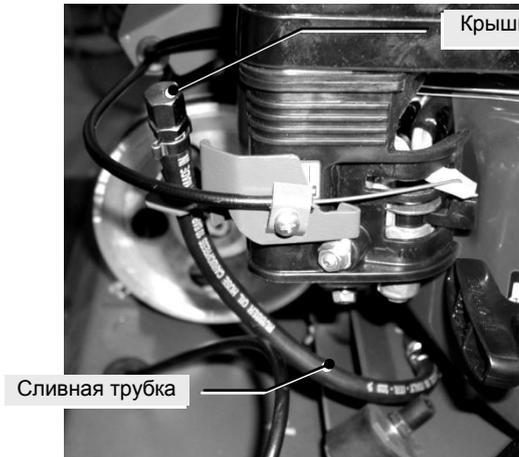

Для слива моторного масла, наклоните трубку вниз, откройте крышку и слейте отработанное масло в контейнер.



ВАЖНО - Отработанное масло необходимо утилизировать в соответствии с действующим законодательством. Ни при каких обстоятельствах оно не может быть утилизировано в окружающую среду.

7.4.5 Зарядка батарей (батарейная версия)

Для зарядки аккумуляторов, действуйте, как описано ниже. Заряжайте батареи, когда они разряжены (см. индикатор зарядки).

- Убедитесь, что все функции машины выключены;
- Установите главный переключатель в положение OFF;
- Заряжайте батареи.

7.4.6 Проверка уровня электролита (батарейная версия)

Пополняйте уровень электролита в батареях регулярно дистиллированной или деминерализованной водой до 10 мм выше элементов.

Если аккумулятор сухой, вам следует обратиться в авторизованный сервисный центр.

7.4.7 Обслуживание батарей

- Храните все контакты чистыми и сухими;
- Заряжайте батареи сразу же после использования;
- Если машина не используется в течение длительного периода, зарядите аккумуляторы перед хранением машины и снова непосредственно перед использованием; Зарядка займет от 5 до 6 часов.
- Замена отработавших батарей см. процедуру, описанную в пункте "Монтаж".

7.4.8 Очистка и замена фильтра

В зависимости от типа использования, фильтр должен быть очищен с помощью встряхивателя фильтра. Регулярно контролируйте уровень всасывания во время работы. Фильтр следует чистить не реже одного раза в день, как описано ниже:

Снимите мусоросборник

Снимите встряхиватель фильтра



- Снимите планку встряхивателя фильтра, открутив гайки-барашки;

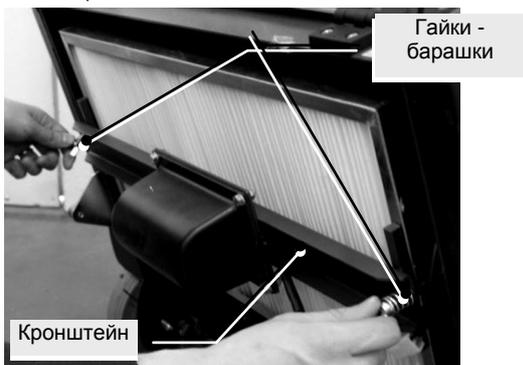

- Снимите фильтр и очистите (или при необходимости замените) сжатым воздухом, располагая воздушную струю на расстоянии 20 см от фильтра. Фильтр может быть промыт водой. Убедитесь, что фильтр абсолютно сухой перед установкой.



7.4.9 Замена эластичных ремней

Щетки приводятся в действие с помощью ремней. Для замены в случае износа

- Снимите боковую панель;



- Снимите резиновое уплотнение
- Снимите ремень со шкивов
- Чтобы заменить ремень привода центральной щетки, снимите боковые щетки;
- Установите новый ремень

- Установите боковую панель на место. Ремень для боковой щетки находится на стороне щетки.

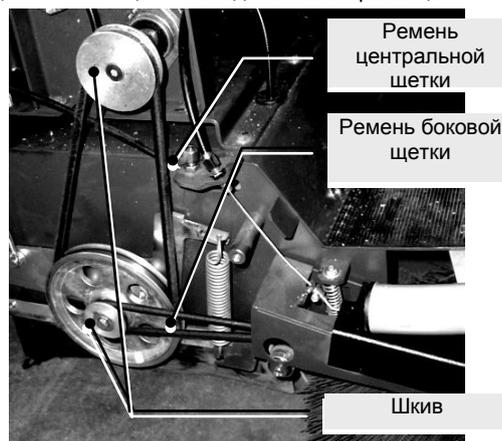

- При установке резинового уплотнения, убедитесь, что вырезы расположены правильно.

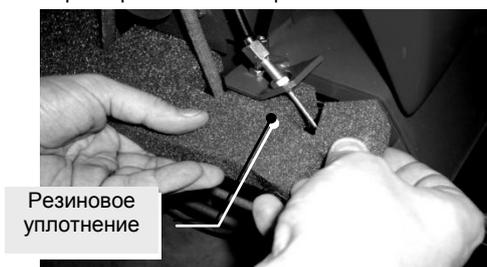

7.4.10 Регулировка боковых щеток

Для регулировки высоты боковой щетки, ослабить контргайку и отрегулируйте высоту щетки.

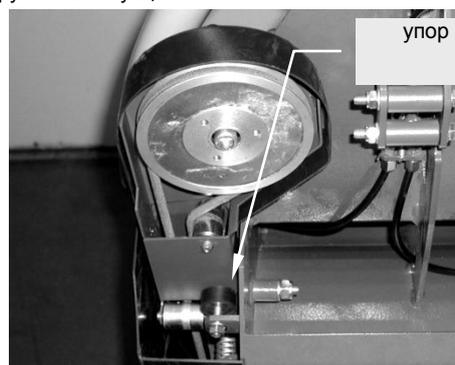

7.4.11 Замена троса боковой щетки

Для замены троса выполните следующее:

- Переместите рычаг боковой щетки вперед;
- Снимите боковую защиту;
- Отвинтите и снимите зажим на щеткодержателя;



- Отвинтите зажим на рычаге;



- Отсоедините трос
- Смажьте новый трос, а затем вставьте в рычаг и оболочку
- Пропустите через отверстие в щетке
- Зафиксируйте с помощью зажима трос и отрегулируйте его таким образом, что когда рычаг нажат «вперед», длина троса такова, что щетка касается упора.

7.4.12 Замена боковые щетки

Когда боковая щетка изношена, ее можно заменить в соответствии с процедурой, содержащейся в пункте "установки", описывающей установку боковых щеток.

7.4.13 Регулировка центральной щетки

Для корректной работы, центральная щетка должна касаться обрабатываемой поверхности на площади размером 6 см в ширину по всей длине щетки. Для регулировки высоты щетки проведите следующие операции:

- Переведите ручку щетки вниз
- Центральная щетка установлена на двух поворотных кронштейнах, по одному на каждой стороне.
- Кронштейн крепится к шасси машины с помощью одной регулировочной гайки и одной контргайки;
- Отвинтите контргайку;
- Отрегулируйте высоту щетки с использованием регулировочной гайки;
- Затяните контргайку

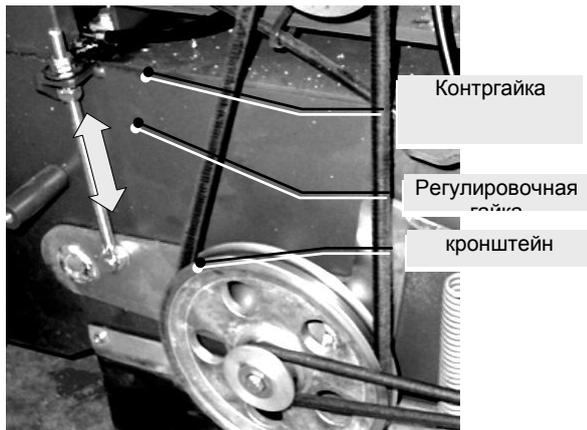

7.4.14 Замена центральной щетки

Для замены центральной щетки выполните следующее:

- Снимите защиту слева
- Снимите ремень боковой щетки.

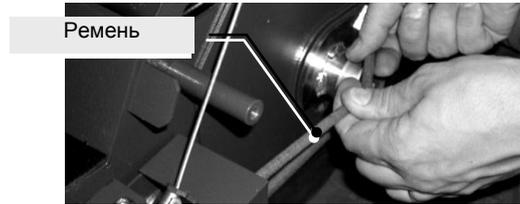

- Снимите крепежный винт шкива к валу
- Снимите шкив

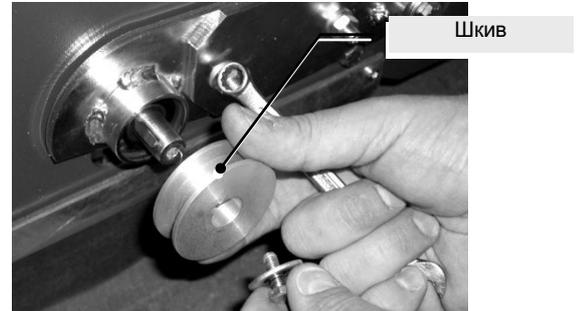

- Вытащите шпонку;



- Удалите винт на задней оси;

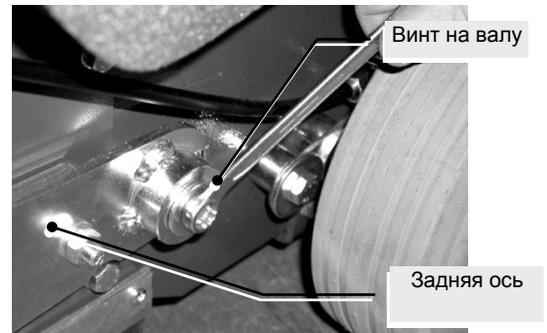

- Снимите гайки с оси и снимите ось

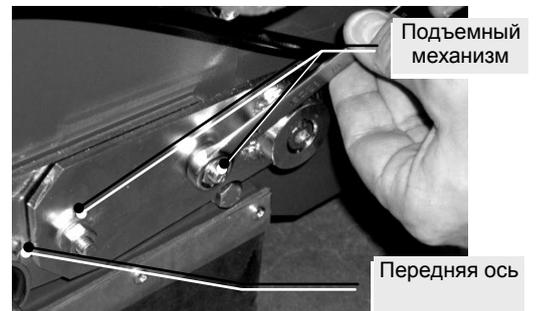

- Снимите переднюю ось;
- Снимите крышку;



- Снимите левое ведущее колесо

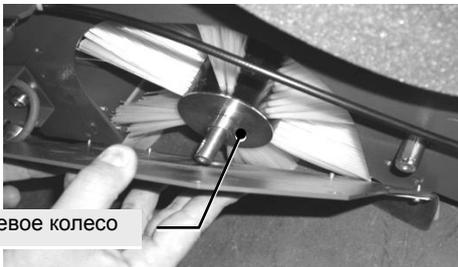

- Вытащите щетку



- Установите новую щетку, зафиксировав ее в правом колесе;
- Соберите машину в обратной последовательности.

7.4.15 Регулировка цепной передачи

Для регулировки (натяжения) цепи, выполните следующие действия:

- Снимите боковую защиту;
- Ослабить винт, удерживающий промежуточную шестерню натяжения цепи;
- Перемещайте промежуточную шестерню в направлении, указанном стрелкой, пока цепь не натянется;
- Закрепите шестерню на месте, затянув винт.
- Закрепите боковую защиту.

Эта операция должна быть выполнена с обеих сторон



7.4.16 Замена передней заслонки

Удалите мусоросборник и аккумуляторные батареи. Поднимите машину так, чтобы привести ее в вертикальное положение.

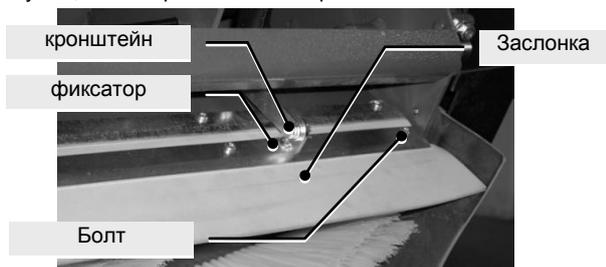

Замена заслонки:

- Отвинтите болты крепления фиксатора на корпусе машины
- Снимите держатель заслонки
- Замените изношенную заслонку на новую
- Установите держатель заслонки и закрепите на месте с помощью винтов, удаленных ранее.

7.4.17 Регулировка тормозного троса

Это должно быть сделано, когда сила торможения уменьшается.

- Снимите боковую защиту, открутив винты;
- Открутите контргайку;
- Отрегулируйте натяжение винтом в конце оболочки.

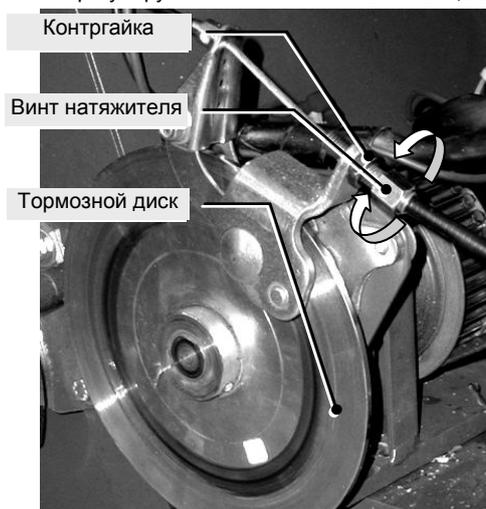

7.4.18 Регулировка тормозной трос (батарейная версия).

Для регулировки барабанных тормозов в батарейной версии, выполните процедуру, описанную в предыдущем пункте.

7.4.19 Замена тормозного троса

Чтобы заменить трос тормоза, выполните следующие действия:

Снимите трос тормоза с зажима;

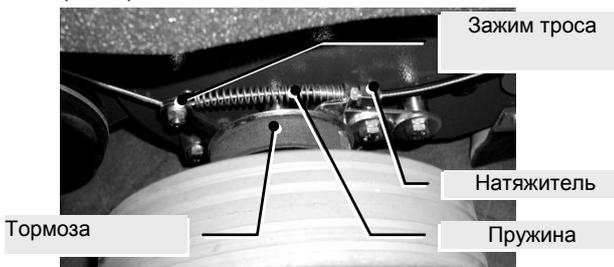

- Снимите трос от поддержки троса под педалью тормоза, стараясь не потерять тормозную возвратную пружину;

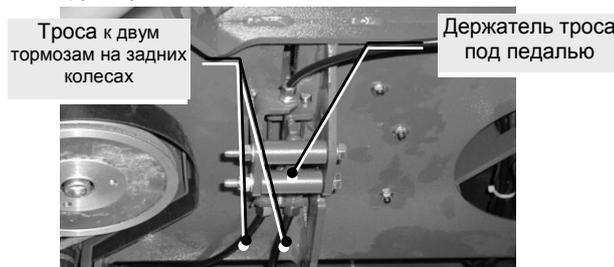

- Смажьте новый трос;
- Пропустите трос через держатель под педалью тормоза;
- Вставьте трос в натяжитель и закрепите с помощью зажима.

7.5 Запасные части

Для обслуживания и ремонта используйте только оригинальные запасные части, обеспечивающие требуемое качество, надежность и безопасность. Использование не оригинальных запасных частей освобождает производителя от какой-либо ответственности.

В таблице ниже приведены наиболее распространенные проблемы, которые могут возникнуть во время обычного использования уборочной машины. Эти проблемы легко решить во время планового технического обслуживания. Если проблемы не описана в таблице или не может быть устранена в соответствии с инструкциями, обратитесь в авторизованный сервисный центр.

утилизировать в соответствии с требованиями действующих норм.

Запрещается применять в качестве запчастей

демонтированные и утилизируемые узлы и детали..

Операции	После получения	Перед каждым использованием	Через 10 часов использования	Через 50 часов использования	Через 100 часов использования	Другое
Проверьте работу всех элементов управления	X					
Залейте топливо	X	X				
Проверьте аккумуляторную жидкость	X	X				
Зарядка батареи	X	X				
Замените ремни					X	
Проверьте натяжение ремня				X		
Проверьте затяжку болтов и гаек				X		
Проверьте состояние щеток				X		
Проверьте уплотнение прокладок			X			
Проверьте состояние заслонки				X		
Проверьте двигатель внутреннего сгорания						См руководство на двигатель

7.1 Хранение машины

При хранении оборудования в течение длительного периода времени необходимо отключить все источники энергии, слить всю жидкость, обеспечить защиту узлов от запыления. Смазать части, подверженные разрушению по причине усыхания (шланги). Проверить шланги и трубы на предмет наличия трещин. Утилизировать масло и химические продукты в соответствии с требованиями действующих норм. Для модели с двигателем внутреннего сгорания, отсоедините батарею и опорожните бак. Для батарейной версии зарядить аккумуляторы. Дайте двигателю остыть перед тем, как поставить машину на хранение в закрытом месте. Никогда не храните машину с топливом в баке внутри здания, где испарения могут вступить в контакт с открытым пламенем или искрой. Храните машину в чистом виде.

7.2 Утилизация

В случае если машина больше не будет эксплуатироваться, необходимо вывести ее из строя, отсоединив кабель питания, а также обезопасить узлы, являющиеся источником опасности. Разобрать установку на отдельные детали (по типу материала),

8.0 НЕИСПРАВНОСТИ И СПОСОБЫ ИХ УСТРАНЕНИЯ

Перед выполнением любых операций отключите установку от сети электропитания и водоснабжения.

ВНИМАНИЕ!

Для обслуживания и ремонта используйте только оригинальные запасные части, обеспечивающие требуемое качество, надежность и безопасность. Использование не оригинальных запасных частей освобождает производителя от какой-либо ответственности.

В таблице ниже приведены наиболее распространенные проблемы, которые могут возникнуть во время обычного использования уборочной машины. Эти проблемы легко решить во время планового технического обслуживания. Если проблемы не описана в таблице или не может быть устранена в соответствии с инструкциями, обратитесь в авторизованный сервисный центр.

Неисправность	Модели	Причина	Метод устранения
Центральная щетка не включается	ВСЕ	обрыв ремня	Замените ремень
		неисправность двигателя	Обратитесь в сервисный центр
		провода отключены	Проверьте соединения
Машина не чистит эффективно	ВСЕ	щетки, изношенные	Проверьте состояние износа щетки и при необходимости замените
		Тип щеток не подходит для очистки пола данного типа	Изменить тип щетки
Боковая щетка не включается	ВСЕ	Ремень поврежден или не подходит	Замените ремень
Аккумулятор не держит заряд	Батарейная версия	Нет жидкости в батарее	Долить жидкость
		Незакрепленная клемма	Затянуть клеммы
		Старый аккумулятор	Заменить батарею

Заряда аккумулятора хватает на менее трех часов	Батарейная версия	Движение щетки затруднено или заблокировано	Проверьте и удалите препятствия для вращения щетки
		Аккумулятор не полностью заряжен до начала работы	Зарядите аккумулятор
Пыль выходит из вентилятора	ВСЕ	Поврежденный фильтр	Заменить фильтр
		Отсутствие фильтра	Установите фильтр
		Износ прокладок	Замените прокладки
Щетки изнашиваются слишком быстро	ВСЕ	Давление щетки слишком большое	Отрегулируйте щетки
Пыль не всасывается во время работы	ВСЕ	Заслонка не пропускает мусор	Заменить заслонку
		Фильтр засорен	Очистите фильтр
Нет всасывания	Батарейная версия	провода отключены	Проверьте соединения
		неисправность двигателя	Обратитесь в сервисный центр
Машина не запускается	Батарейная версия	Клеммы батареи не имеют нужного контакта	Проверьте контакты
		Батареи разрядились	Зарядите батареи
		Микровыключатель неисправен	Обратитесь в сервисный центр
Педали газа не работают	Батарейная версия	Неисправен регулятор	Обратитесь в сервисный центр
		неисправна плата управления	
		отсоединились провода	Проверьте соединения

9.0 ГАРАНТИЙНЫЕ ОБЯЗАТЕЛЬСТВА

Настоящие обязательства не ограничивают определенные права потребителей, но дополняют и уточняют оговоренные законом обязательства, предполагающие соглашение (договор) сторон.

Перед использованием товара обязательно прочтите все условия данных гарантийных обязательств и руководство по эксплуатации, прилагаемой к товару.

Тщательно проверьте внешний вид товара и его комплектность, указанную в руководстве по эксплуатации.

Все претензии по внешнему виду и комплектности предъявляйте продавцу при принятии товара.

Настоящая гарантия предоставляет Вам право при обнаружении в товаре дефектов изготовления или материалов (то есть, вследствие обстоятельств, за которые отвечает изготовитель) на их бесплатное устранение в течение гарантийного срока, который составляет 2 года и начинается с момента передачи товара покупателю.

При наличии претензий по качеству обратитесь в уполномоченную организацию, осуществляющую гарантийное обслуживание. При отсутствии такой организации в Вашем городе Вы можете обратиться в торговое предприятие, где был приобретен товар.

Для получения гарантийного обслуживания необходимо предоставить: настоящий Гарантийный Талон, а также по требованию сервисного центра документ, подтверждающий приобретение товара (расходная накладная и/или кассовый чек).

НЕ ПРИНИМАЮТСЯ гарантийные талоны, которые неправильно или не полностью заполнены продавцом и/или с исправлениями.

Доставка оборудования, подлежащего гарантийному ремонту, в сервисную службу и обратно осуществляется силами клиента и за его счет, если иное не оговорено в дополнительных письменных соглашениях.

Гарантийное обслуживание выполняется бесплатно, включая выполнение ремонтных работ и стоимость необходимых материалов.

Срок гарантийного обслуживания устанавливается в соответствии с существующим законодательством и зависит от трудоемкости ремонта.

Все узлы и компоненты, являющиеся частью неисправного (заявленного на гарантийный ремонт) оборудования, замененные в течение гарантийного периода, наследуют гарантийный период и условия всего изделия в целом, т.е. ни на данные компоненты, ни на изделие в целом не предусматривается продление гарантийного периода.

Гарантийное обслуживание не включает в себя работы по техническому обслуживанию, ремонту или замене запчастей и комплектующих в связи с их износом в процессе эксплуатации.

Продавец не несет ответственности ни за какой ущерб или упущение прибыли в результате, как применения, так и неработоспособности оборудования.

ГАРАНТИЯ НЕ РАСПРОСТРАНЯЕТСЯ:

- На составляющие части товара, изнашивающиеся в процессе эксплуатации (естественный износ и старение оборудования). Например: перепускные клапаны, уплотнения плунжеров, детали байпасного клапана, сальники, электроды, фильтры, форсунки, смазку, графитовые щетки, ремни, манометры, таймеры и другие детали, подверженные статическим и динамическим нагрузкам;
- На аксессуары, прилагаемые в комплекте или дополнительно приобретенные к товарам и изнашивающиеся в процессе эксплуатации (насадки и их элементы, трубки, фильтры, шланги, пистолеты, щетки, пады, скребки и т.д.);
- На товары, у которых отсутствует идентификационная табличка;
- На товары, которые вышли из строя и/или получили дефекты вследствие нарушения правил эксплуатации, и/или хранения, и/или транспортировки, указанных в руководстве по эксплуатации; несоответствия требований руководства по эксплуатации и/или нестабильности (несоответствия) параметров водных сетей, сетей электропитания (невыполнения требований по монтажу), условий окружающей среды и других внешних факторов;
- На товары, которые вышли из строя и/или получили дефекты вследствие применения не по назначению; неосторожного и/или небрежного использования (включая перегрузку), приведшего к повреждениям; использования неоригинальных комплектующих и запчастей, внесения в конструкцию изменений, вскрытия и/или ремонта неуполномоченной организацией (частным лицом);
- На товары, которые вышли из строя и/или получили дефекты вследствие несвоевременного прохождения периодического технического обслуживания, указанного в инструкции по эксплуатации;
- На товары, эксплуатировавшиеся с неустраненными недостатками;
- На механические повреждения (трещины, царапины, сколы и т.п.), возникшие в процессе эксплуатации по вине потребителя или вызванных воздействием агрессивных сред, высоких и низких температур;
- На неисправности, которые вызваны не зависящими от производителя причинами, такими как: действия третьих лиц, несчастные случаи, явления природы, стихийные бедствия, домашние и дикие животные, насекомые, бытовые факторы, попадание жидкостей и инородных предметов внутрь изделия независимо от их природы, если возможность подобного не оговорена в технической документации и руководстве по эксплуатации.

Гарантия не включает в себя расходы по транспортировке и инспекции оборудования на территории владельца. Каждый выезд специалиста оплачивается отдельно по действующему тарифу. Если при рассмотрении рекламации выяснится отсутствие заводского дефекта, то владелец обязан оплатить расходы, связанные с рассмотрением рекламации по действующему тарифу.

Свидетельство о продаже
Уважаемый покупатель!

Убедитесь, что все разделы заполнены разборчиво и без исправлений

Изделие ITEM	
Модель MODEL	
Заводской номер SERIAL NUMBER	
Дата продажи	
Печать и подпись фирмы-продавца	

Изделие проверялось во всех режимах работы в моем присутствии:

(подпись покупателя)

Изделие не проверялось по причине: _____

(подпись продавца)

Корешок ТАЛОНА №1 на ремонт оборудования Изъят « ____ » ____ 20__ г. Исполнитель _____	Гарантийный талон №1 на ремонт оборудования	
	Модель	Зав. номер
	ПРОДАВЕЦ	
	Дата продажи, ПЕЧАТЬ продавца (штамп магазина)	
	Личная подпись продавца	
	Выполненные работы:	
	Исполнитель	
	(фамилия, имя, отчество)	Владелец (подпись)
	(наименование предприятия выполнившего ремонт и его адрес)	
	(должность и подпись руководителя, предприятия выполнившего ремонт)	

Корешок ТАЛОНА № 2 на ремонт оборудования Изъят « ____ » ____ 20__ г. Исполнитель _____	Гарантийный талон №2 на ремонт оборудования	
	Модель	Зав. номер
	ПРОДАВЕЦ	
	Дата продажи, ПЕЧАТЬ продавца (штамп магазина)	
	Личная подпись продавца	
	Выполненные работы:	
	Исполнитель	
	(фамилия, имя, отчество)	Владелец (подпись)
	(наименование предприятия выполнившего ремонт и его адрес)	
	(должность и подпись руководителя, предприятия выполнившего ремонт)	