

Ariete

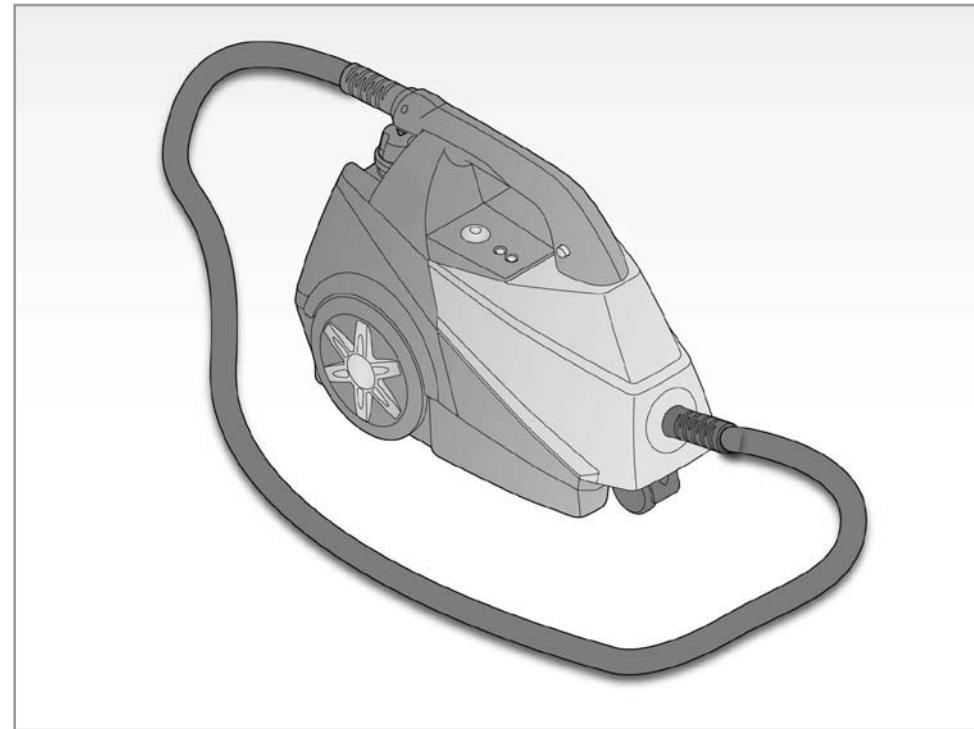

MULTI VAPORÌ

MVS.10

ISTRUZIONI PER L'USO	2
INSTRUCTIONS FOR USE	11
INSTRUCTIONS D'EMPLOI	19
GEBRAUCHSANLEITUNG	28
INSTRUCCIONES PARA EL USO	37
INSTRUÇÕES DE UTILIZAÇÃO.....	46
GEBRUIKSAANWIJZINGEN.....	54
ΟΔΗΓΙΕΣ ΧΡΗΣΗΣ	63
ИНСТРУКЦИИ ПО ИСПОЛЬЗОВАНИЮ	72
80.....	تعليمات الاستخدام

199 202 250
NUMERO UNICO

Ariete

De' Longhi Appliances Srl
Divisione Commerciale Ariete
Via San Quirico, 3 00
50013 Campi Bisenzio FI - Italy
E-Mail: info@ariete.net
Internet: www.ariete.net

CE

4144

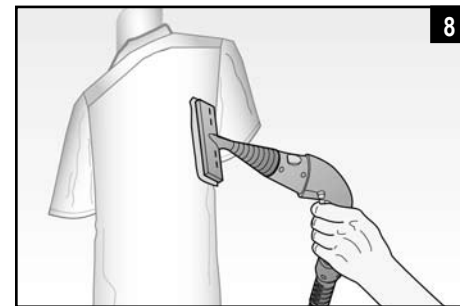
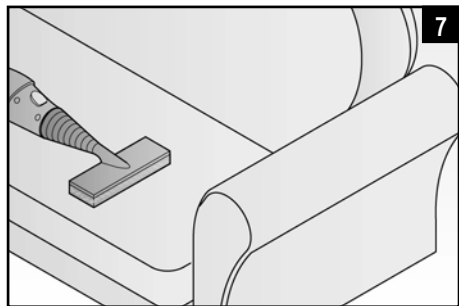
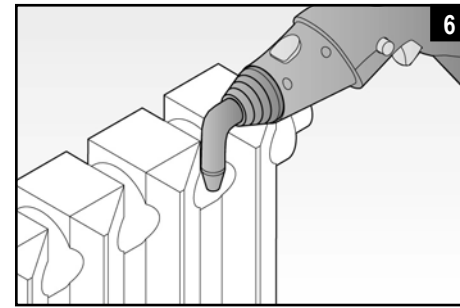
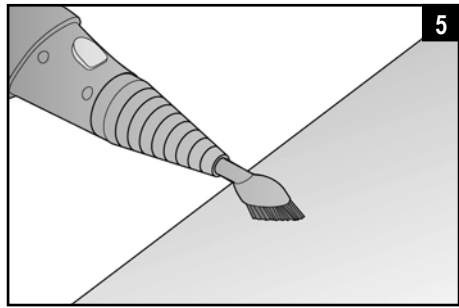
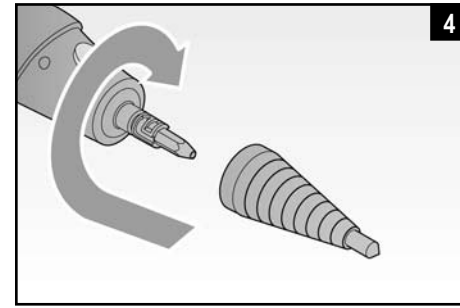
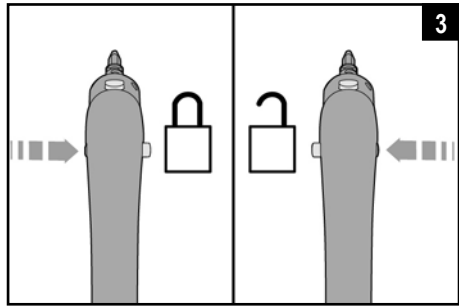
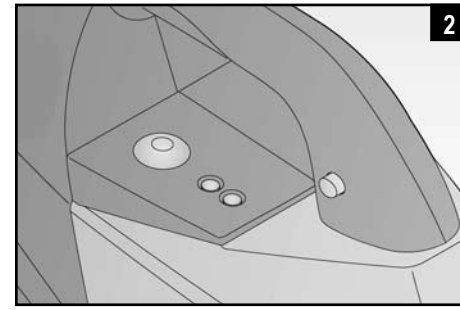
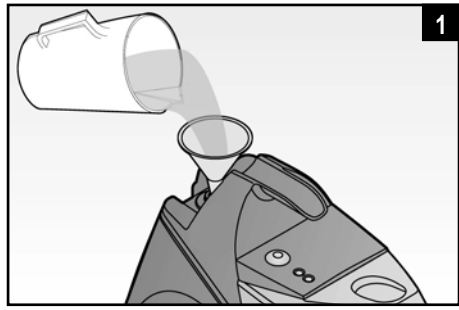
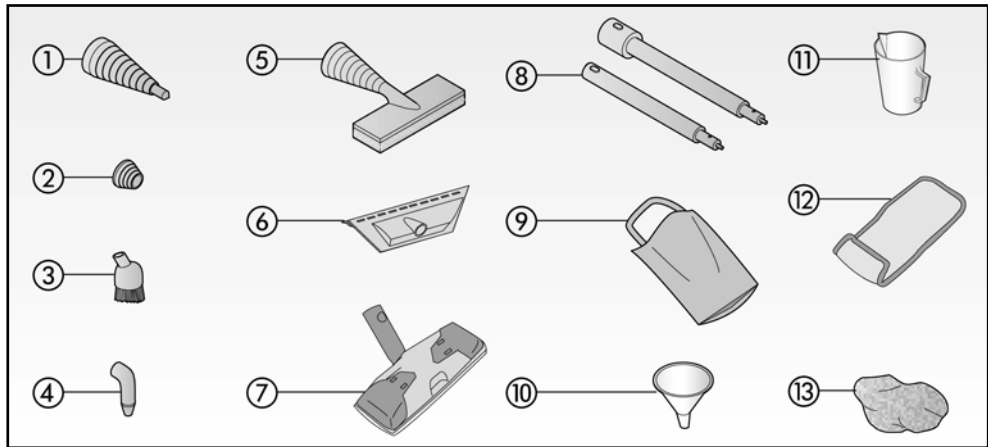
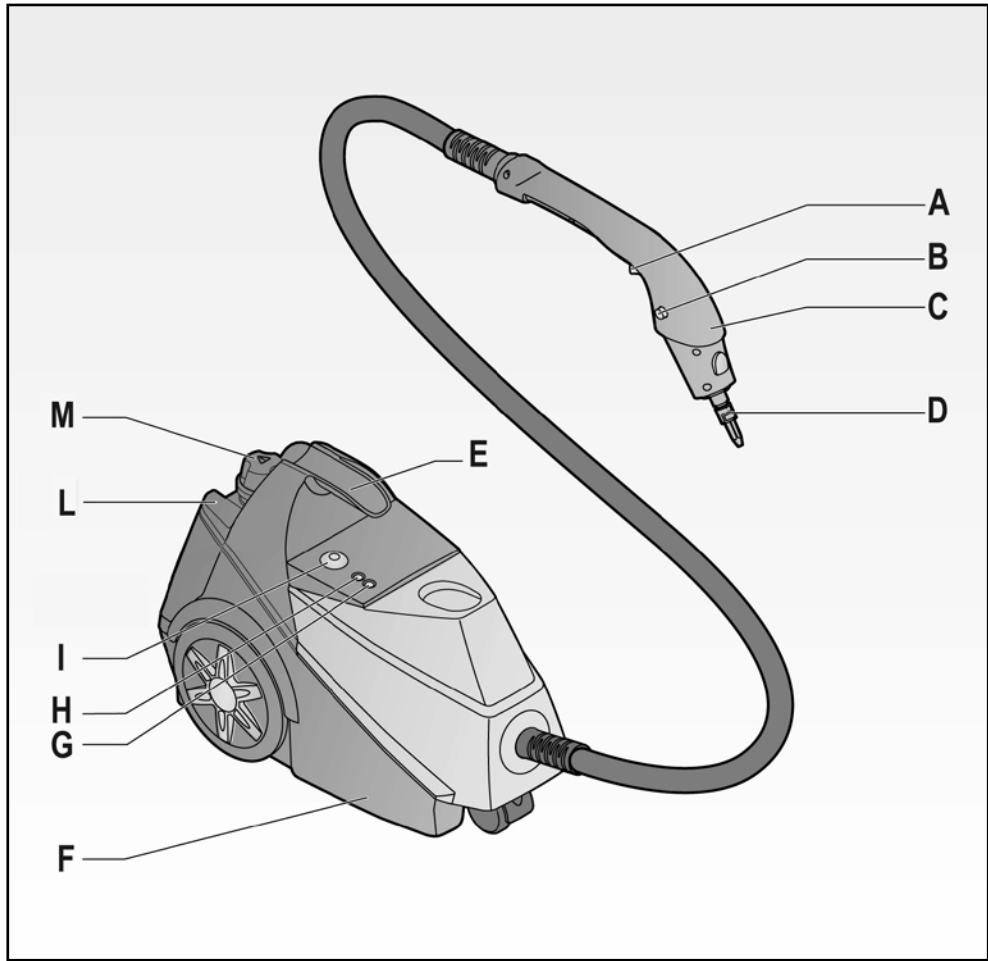

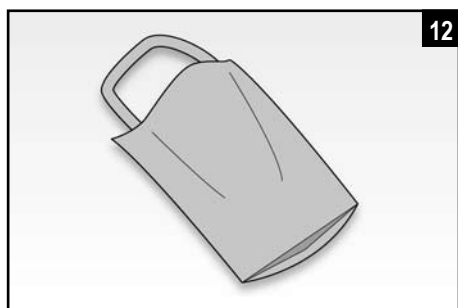
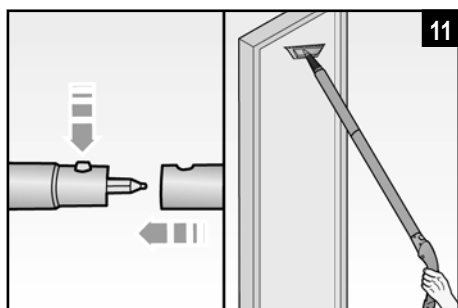

Gentile Cliente,

La ringraziamo per la preferenza che ci ha voluto accordare.

Il modello da Lei scelto fa parte della linea **Vapori**, una gamma di prodotti ideali per la pulizia di tutta la casa che, grazie alla forza sgrassante e igienizzante del vapore, regala una pulizia profonda ed ecologica, che non richiede l'uso di detergenti chimici.

La linea Vapori è costituita da prodotti specifici per ogni esigenza:

Vapori Pavimenti, il primo spazzolone a vapore per un'igiene immediata e quotidiana dei pavimenti.

Multi Vapori, pulitori a vapore con una dotazione completa di accessori, per la pulizia profonda della casa.

Vapori Jet, ideale per la pulizia delle superfici difficili (sanitari, termosifoni, tapparelle).

INDICE

SIMBOLOGIA.....	3
AVVERTENZE IMPORTANTI.....	3
DESCRIZIONE DELL'APPARECCHIO	7
DESCRIZIONE ACCESSORI.....	7
ISTRUZIONI PER L'USO	7
Riempimento della caldaia prima dell'uso	7
Accensione	7
Funzionamento	7
Regolazione della portata del vapore.....	8
Spegnimento dell'apparecchio.....	8
ACCESSORI	8
RIEMPIMENTO CALDAIA DURANTE L'USO.....	9
PULIZIA E MANUTENZIONE.....	9
Svuotamento e pulizia interna della caldaia.....	9
COME COMPORTARSI IN CASO DI INCONVENIENTI.....	10

SIMBOLOGIA

Le informazioni contenute nel presente manuale sono etichettate come segue:



PERICOLO per i bambini



PERICOLO dovuto a elettricità



PERICOLO derivante da altre cause



AVVERTENZA relativa a ustioni



ATTENZIONE possibili danni materiali

AVVERTENZE IMPORTANTI

LEGGERE QUESTE ISTRUZIONI PRIMA DELL'USO.

CONSERVARE SEMPRE QUESTE ISTRUZIONI.

Questo apparecchio è conforme alla direttiva 2006/95/EC e EMC 2004/108/EC.



■ Per il corretto smaltimento del prodotto ai sensi della Direttiva Europea 2012/19/EU si prega leggere l'apposito foglietto allegato al prodotto.



PERICOLO per i bambini



- Questo apparecchio non è adatto all'utilizzo da parte di persone (compresi i bambini) con capacità fisiche, sensoriali o mentali ridotte; da persone che manchino di esperienza e conoscenza dell'apparecchio, a meno che siano attentamente sorvegliate o ben istruite relativamente all'utilizzo dell'apparecchio stesso da parte di una persona responsabile della loro sicurezza.
- E' necessario vigilare sui bambini per assicurare che non giochino con l'apparecchio.
- Nel caso si decida di smaltire il prodotto come rifiuto, si raccomanda di renderlo inoperante tagliandone il cavo di alimentazione. Si raccomanda inoltre di rendere innocue quelle parti dell'apparecchio suscettibili di costituire un pericolo, specialmente per i bambini che potrebbero servirsi dell'apparecchio per i propri giochi.

- Gli elementi dell'imballaggio non devono essere lasciati alla portata dei bambini in quanto potenziali fonti di pericolo.



PERICOLO dovuto a elettricità



- Assicurarsi che il voltaggio elettrico dell'apparecchio corrisponda a quello della vostra rete elettrica.
- Collegare sempre l'apparecchio ad una presa con la messa a terra.
- In caso di utilizzo di prolunghe elettriche, quest'ultime devono essere adeguate alla potenza dell'apparecchio, onde evitare pericoli all'operatore e per la sicurezza dell'ambiente dove si opera. Le prolunghe non adeguate possono provocare anomalie di funzionamento.
- Non lasciare l'apparecchio incustodito quando collegato alla rete elettrica; disinserirlo dopo ogni uso.
- Spegnere sempre l'apparecchio mediante l'interruttore e staccare la spina dalla presa di alimentazione prima dei rifornimenti.
- Assicurarsi di avere sempre le mani ben asciutte prima di utilizzare o di regolare gli interruttori posti sull'apparecchio o prima di toccare la spina e i collegamenti di alimentazione.



PERICOLO derivante da altre cause



- Non lasciare l'apparecchio esposto ad agenti atmosferici (pioggia, sole, ecc...).
- Non mettere l'apparecchio sopra o in prossimità di fonti di calore.
- Fare attenzione che il cavo elettrico non venga a contatto con superfici calde.
-  Non dirigere mai il getto di vapore verso persone, animali, piante oppure verso apparecchiature che contengono parti elettriche (es: interno dei forni).
- Non dirigere mai il getto di vapore verso l'apparecchio stesso.
- **Non immergere mai il corpo del prodotto, la spina ed il cavo elettrico in acqua o altri liquidi, usare un panno umido per la loro pulizia.**
- Non usare l'apparecchio qualora il cavo elettrico o la spina risultino danneggiati, o l'apparecchio stesso risulti difettoso / danneggiato.
- Tutte le riparazioni, compresa la sostituzione del cavo di alimentazione, devono essere eseguite solamente dal Centro Assistenza Ariete o da tecnici autorizzati Ariete, in modo da prevenire ogni rischio.

- L'apparecchio è concepito per il **solo uso domestico** e non deve essere adibito ad uso commerciale o industriale.
- L'apparecchio in uso contiene vapore in pressione: un utilizzo improprio può risultare pericoloso. L'apparecchio è destinato ad un uso esclusivamente domestico come è indicato nel manuale. La società produttrice declina ogni responsabilità per eventuali danni derivanti da un uso improprio o errato del prodotto.
- Quando l'apparecchio non viene utilizzato bloccare sempre il pulsante di erogazione vapore tramite l'apposito cursore di bloccaggio.



AVVERTENZA relativa a ustioni



- Premendo il pulsante erogazione vapore, prima che la caldaia abbia raggiunto la temperatura ottimale, potrebbe uscire acqua anziché vapore dalla pistola.
- Non toccare le superfici calde durante l'uso del prodotto. Lasciare raffreddare gli accessori prima di sostituirli.
- **Anche quando l'apparecchio non è in funzione, staccare la spina dalla presa di corrente elettrica e lasciarlo raffreddare prima di inserire o togliere le singole parti o prima di eseguire la pulizia.**
-  **ATTENZIONE:** pericolo di scottature.

NON APRIRE IL TAPPO CALDAIA DURANTE L'USO

ATTENZIONE: Prima di svitare il tappo caldaia, procedere come segue:

- ✓ spingere l'apparecchio mediante l'interruttore e scollegare il cavo di alimentazione dalla presa di corrente;
- ✓ scaricare la pressione residua all'interno della caldaia, azionando il pulsante erogazione vapore sulla pistola, dirigendo il getto in un apposito recipiente;
- ✓ lasciare raffreddare l'apparecchio per alcuni minuti;
- ✓ svitare parzialmente e lentamente il tappo caldaia ed attendere alcuni secondi;
- ✓ svitare completamente e rimuovere il tappo caldaia.



ATTENZIONE possibili danni materiali



- Prima di utilizzare il prodotto assicurarsi che gli oggetti, le superfici ed i tessuti da trattare siano resistenti o compatibili con l'elevata temperatura del vapore. In particolare su pavimenti in cotto trattato, superfici di legno e tessuti delicati, quali seta o velluto, si consiglia di consultare le istruzioni del fabbricante ed eseguire una prova su una parte nascosta o su un campione.
- Non usare in piscine contenenti acqua.
- Non aggiungere mai prodotti scrostanti, aromatici, alcolici o detergenti all'interno del serbatoio acqua, in quanto potrebbero danneggiare l'apparecchio. Si consiglia l'utilizzo di acqua del rubinetto oppure 50% demineralizzata e 50% di rubinetto in caso di acqua molto dura.
- Non utilizzare l'apparecchio senza acqua nella caldaia; in tal caso la pompa potrebbe danneggiarsi.
- Prima di accendere l'apparecchio, assicurarsi che vi sia acqua sufficiente all'interno della caldaia (L). Nel caso in cui si debba effettuare un rifornimento di acqua durante l'utilizzo, procedere come descritto in precedenza, attenendosi anche a quanto riportato nel paragrafo "**RIEMPIMENTO CALDAIA DURANTE L'USO**".
- Eseguire la pulizia della caldaia almeno una volta al mese in modo da eliminare eventuali residui di calcare che possano compromettere il regolare funzionamento dell'apparecchio (vedere paragrafo "**PULIZIA E MANUTENZIONE**").
- Non utilizzare la spazzola tergovetro se la superficie da trattare è fredda. L'eventuale sbalzo termico potrebbe provocare la rottura. In stagioni con temperature particolarmente basse, pre-riscaldare i vetri attraverso l'emissione di vapore su tutta la superficie da trattare da una distanza di circa 40 cm.
- Al primo utilizzo o dopo una lunga pausa, dirigere il getto in un recipiente per eliminare l'acqua in eccesso.
- Per non compromettere la sicurezza dell'apparecchio, utilizzare solo parti di ricambio e accessori originali, approvati dal costruttore.
- Per staccare la spina, afferrarla direttamente e staccarla dalla presa a parete. Non staccarla mai tirandola per il cavo.
- Eventuali modifiche a questo prodotto, non espressamente autorizzate dal produttore, possono comportare il decadimento della sicurezza e della garanzia del suo utilizzo da parte dell'utente.

DESCRIZIONE DELL'APPARECCHIO

Rif.	Descrizione	Rif.	Descrizione
A	Pulsante erogazione vapore	G	Spia accensione
B	Cursore di bloccaggio	H	Spia pronto vapore
C	Pistola	I	Interruttore accensione/spegnimento
D	Ugello pistola	L	Caldaia
E	Maniglia	M	Tappo inserimento acqua caldaia
F	Corpo apparecchio		

DESCRIZIONE ACCESSORI

Rif.	Descrizione	Rif.	Descrizione
①	Beccuccio di prolunga	⑧	Tubi prolunga
②	Cappuccio	⑨	Sacca porta accessori
③	Spazzolino tondo	⑩	Imbuto
④	Beccuccio inclinato	⑪	Misurino
⑤	Spazzola tessuti	⑫	Panno pavimenti
⑥	Spazzola tergovetro	⑬	Panno tessuti
⑦	Spazzola pavimenti		

ISTRUZIONI PER L'USO

Riempimento della caldaia prima dell'uso

- Svitare il tappo caldaia (M), e utilizzando l'imbuto (⑩) in dotazione, immettere circa due misurini (⑪) di acqua nella caldaia (L) (1).
- Avvitare il tappo caldaia (M).
- Applicare alla pistola (C) l'accessorio desiderato (vedere paragrafo "ACCESSORI").

Accensione

- Inserire la spina elettrica nella presa di corrente ed avviare l'apparecchio premendo l'interruttore di accensione (I); si illuminerà la relativa spia rossa (G) (2).
- Dopo pochi minuti l'accensione della spia verde di pronto vapore (H) segnalerà che la caldaia è sotto pressione e che l'apparecchio è in grado di produrre vapore.

Funzionamento

- La spia di pronto vapore (H) si spegne e si riaccende durante il funzionamento ad indicare il raggiungimento della pressione di esercizio.
- Al fine di impedire l'attivazione accidentale dell'erogazione vapore è necessario spostare il cursore di bloccaggio (B) da sinistra a destra (→); per sbloccare spostare il cursore (B) da destra a sinistra (←) (3).
- Per procedere con l'erogazione di vapore, premere l'apposito pulsante (A) posto sulla pistola (C).
- Al primo utilizzo è consigliabile dirigere il getto del vapore all'interno di un contenitore per eliminare ogni traccia di acqua residua nel tubo (L'eventuale fuoriuscita d'acqua è dovuta alla condensa del vapore all'interno del tubo). Ripetere quest'azione anche dopo qualche minuto di inattività. In ogni caso, quando la pistola inizia ad erogare vapore, si consiglia di dirigere sempre il getto verso terra.



ATTENZIONE: Quando l'apparecchio non viene utilizzato bloccare sempre il pulsante di erogazione vapore (A) tramite l'apposito cursore di bloccaggio (B).

Spegnimento dell'apparecchio

- Ad utilizzo terminato, spegnere l'apparecchio premendo l'apposito interruttore (I) e staccare la spina dalla presa di corrente. Procedere con la pulizia degli accessori e della caldaia, operando come descritto nel paragrafo **"PULIZIA E MANUTENZIONE"**.
- Avvolgere il tubo flessibile attorno al corpo dell'apparecchio (F) e riporre la pistola (C) sopra l'apposita maniglia (E), dopo aver posizionato il cursore (B) nella posizione di bloccaggio.

ACCESSORI

Beccuccio di prolunga ①

Con questo accessorio è possibile ottenere una pulizia accurata di tutte le superfici in cui si annida lo sporco più ostinato. Il beccuccio può essere applicato direttamente sull'ugello pistola (D) oppure ai tubi di prolunga ⑧: dopo aver fatto allineare le linee poste sull'ugello pistola (D) e accessorio, ruotare il beccuccio di 90° in senso orario fino al blocco (4).

Cappuccio ②

Questo accessorio può essere applicato all'ugello pistola (D) per proteggerne l'estremità.

Spazzolino tondo ③

Questo accessorio da applicare sul beccuccio di prolunga ① aiuta a sgretolare le incrostazioni più resistenti come quelle che si formano sui fornelli del piano cottura o nei commenti delle piastrelle. Può essere utilizzato per la pulizia di sanitari, lavelli, griglie di cottura, doccia o vasche da bagno, eliminando ogni traccia di calcare (5).

Beccuccio inclinato ④

Questo accessorio può essere applicato sull'ugello pistola (D) dopo aver inserito il cappuccio ② o il beccuccio di prolunga ①. È particolarmente utile per raggiungere ed igienizzare punti difficili, quali lo sporco che si annida su radiatori, persiane, sanitari, eliminandolo in modo semplice e veloce (6).

Spazzola tessuti ⑤

La spazzola per tessuti ⑤ può essere applicata direttamente sull'ugello pistola (D) oppure ai tubi di prolunga ⑧. Con l'applicazione del pratico panno ⑬ è possibile utilizzare la spazzola per eliminare la polvere, nella pulizia quotidiana di divani, poltrone, coperte, materassi e cuscini (7). La spazzola consente anche di rinfrescare i tessuti, togliendo ogni traccia di piega. In ogni caso si consiglia, sia al primo utilizzo che durante l'uso, di scaricare la condensa di vapore in un recipiente onde evitare di bagnare i tessuti (8).

Spazzola tergovetro ⑥

Alla spazzola per tessuti ⑤ può essere applicata la spazzola tergovetro: per assemblare i due accessori occorre inserire le linguette poste alla base della spazzola per tessuti all'interno dei ganci posti alla base della spazzola tergovetro. Con la spazzola tergovetro, vetri, specchi e superfici lucide riacquistano la loro brillantezza. È facile da usare anche sui vetri dei box doccia, eliminando il problema delle tracce di calcare (9).

Spazzola pavimenti ⑦

Questo accessorio si utilizza con i tubi prolunga ⑧ ed è dotata di pratiche pinze reggipanno in grado di ospitare, oltre al panno in dotazione ⑭, ogni tipo di panno lavabile in lavatrice.

Per applicare il panno, occorre posizionare la spazzola al centro del panno, sollevare le apposite pinze poste all'estremità della spazzola, inserirvi un lembo del panno e quindi rilasciare (10).

Tubi prolunga ⑧

I tubi prolunga si assemblano tra loro mediante innesto a scatto; per separarli è sufficiente premere il dispositivo di sblocco e dividerli. Sono utili per raggiungere con la spazzola tergi vetro ⑥ le superfici poste in alto, tramite l'apposito raccordo prolunga, oppure con la spazzola per pavimenti ⑦ (11).

Sacca porta accessori ⑨

L'apparecchio è corredato di una sacca porta accessori utile per riporvi tutti gli accessori ed averli sempre a portata di mano (12).

RIEMPIMENTO CALDAIA DURANTE L'USO

Qualora la caldaia (L) restasse senza acqua durante il funzionamento, spegnere l'apparecchio, staccare la spina dalla presa di corrente elettrica e procedere come segue:

- premere il pulsante (A) per scaricare il vapore residuo;
- svitare lentamente il tappo caldaia (M) e attendere alcuni secondi affinché cessi il sibilo di vapore prima di svitarlo completamente. Attendere qualche minuto prima di introdurre acqua nella caldaia (L);
- introdurre di nuovo l'acqua, versando lentamente le prime quantità per evitare sbuffi di vapore.

Si consiglia di attendere almeno 3 minuti dal momento che si è scollegato l'apparecchio dalla presa di corrente, prima di versare nuova acqua nella caldaia;

- riavvitare completamente il tappo caldaia (M);
- reinsertire la spina nella presa di corrente;
- premere l'interruttore di accensione (I).



ATTENZIONE: Qualora il tappo di sicurezza (M) non si svitasse, attendere alcuni minuti in modo da far raffreddare l'apparecchio in quanto è presente ancora vapore in pressione. Quindi premere il pulsante erogazione (A) per far uscire il vapore residuo in caldaia e riprocedere con la rimozione del tappo.

PULIZIA E MANUTENZIONE

Svuotamento e pulizia interna della caldaia

ATTENZIONE: Eseguire la pulizia della caldaia almeno una volta al mese in modo da eliminare eventuali residui di calcare che possano compromettere il regolare funzionamento dell'apparecchio.



ATTENZIONE: Spegnere l'apparecchio, staccare la spina dalla presa di corrente e lasciarlo raffreddare prima di procedere alla pulizia della caldaia, in modo da evitare di ferirsi.

- Scaricare la pressione residua all'interno della caldaia (L), azionando il pulsante erogazione vapore (A) sulla pistola (C), dirigendo il getto in un apposito recipiente.
- Svitare lentamente il tappo caldaia (M) e rimuoverlo completamente.
- Inserire acqua del rubinetto nella caldaia (L) lentamente per evitare eventuali sbuffi di vapore; agitare l'apparecchio e capovolverlo, svuotandolo. Ripetere le operazioni più volte.



ATTENZIONE: Non inserire aceto, decalcificanti o altre sostanze profumate all'interno della caldaia in modo da evitare il danneggiamento dell'apparecchio e l'immediata decadenza della garanzia.

COME COMPORTARSI IN CASO DI INCONVENIENTI...

INCONVENIENTE	CONTROLLO	POSSIBILE CAUSA	POSSIBILE RIMEDIO
La lancia non eroga vapore	Spia pronto vapore (H) spenta	Caldaia fredda	Attendere accensione spia pronto vapore (H)
	Spia pronto vapore (H) accesa	Mancanza di acqua nella caldaia (L)	Procedere alla ricarica seguendo la procedura descritta nel paragrafo "ISTRUZIONI PER L'USO"
	Spia pronto vapore (H) accesa - Acqua in caldaia (L)	Malfunzionamento	Rivolgersi al CENTRO ASSISTENZA
La lancia eroga poco vapore	Spia pronto vapore (H) accesa	Caldaia fredda	Attendere il riscaldamento della caldaia (L)

Dear Customer,

Thank you for choosing an Ariete appliance.

The model you have chosen is part of the **Vapori** line, a range of products for cleaning the home that, thanks to the powerful dirt removal and sterilising action of steam can bring you deep-down cleaning that is eco-friendly and needs no chemical detergents.

The Vapori line has specific products for every requirement:

Vapori Floors, the first steam floor brush to bring you instant, daily hygiene for your floors.

Multi Vapori, steam cleaners with a full range of cleaning attachments for deep-down cleaning in your home.

Vapori Jet, ideal for cleaning difficult surfaces (sanitary ware, radiators, rolling shutters).

CONTENTS

SYMBOLS	12
IMPORTANT SAFEGUARDS	12
DESCRIPTION OF THE APPLIANCE.....	15
DESCRIPTION OF ATTACHMENTS.....	16
INSTRUCTIONS FOR USE	16
Filling the boiler tank before use	16
Switching on	16
Operation	16
Steam jet regulation.....	16
Switching off the appliance	16
ATTACHMENTS.....	17
FILLING THE BOILER TANK DURING USE	17
CLEANING AND MAINTENANCE	18
Emptying and cleaning the inside of the boiler tank.....	18
TROUBLESHOOTING... ..	18

SYMBOLS

The information in this manual is labelled as follows:



DANGER for children



DANGER from electricity



DANGER from other causes



WARNING danger of scalds



IMPORTANT possible damage to materials

IMPORTANT SAFEGUARDS

READ THESE INSTRUCTIONS BEFORE USE.

DO NOT THROW AWAY THESE INSTRUCTIONS.

This appliance conforms to the Directives 2006/95/EC and EMC 2004/108/EC.



— To dispose of product correctly according to European Directive 2012/19/EU, please refer to and read the provided leaflet enclosed with the product.



DANGER to children



- This appliance is not suitable for use by people – including children – with reduced physical, sensorial or mental capabilities; by people with little or no experience or awareness of the appliance, unless carefully supervised or trained in the use of the appliance by a person responsible for their safety.
- It is necessary to supervise children to make sure that they do not play with the appliance.
- When disposing of the appliance as waste, it must be made inoperative by cutting off the power cord. Also remember to make any parts of the potentially hazardous parts of the appliance safe, as there is a risk that children may use them as playthings.
- Packaging elements must not be left in reach of children as they are potentially hazardous.



DANGER from electricity



- Make sure that the power voltage of the appliance corresponds to that of your mains electricity.
- Always connect the appliance to a properly earthed socket.
- In case of using extension leads, these must be suitable for the appliance power to avoid danger to the operator and for the safety of the environment in which the appliance is being used. Extension leads, if not suitable, can cause operating anomalies.
- Never leave the appliance unattended when it is connected to the power mains; unplug it after every use.
- Always switch off the appliance at the main switch and unplug it from the power mains before refilling it.
- Make sure that hands are dry before using or adjusting the appliance switches, before touching the plug or power connections.



DANGER from other causes



- Never leave the appliance exposed to the elements (rain, sunshine, etc.).
- Never place the appliance on or near to sources of heat.
- Make sure that the power cord does not come into contact with hot surfaces.
-  Never point steam jets in the direction of people, animals or plants or towards appliances that contain electrical parts (e.g., oven interiors).
- Never direct steam jets onto the appliance itself.
- **Never immerse the body of the appliance, plug or power cord in water or other liquids; clean them with a damp cloth.**
- Never use the appliance if the power cord or plug are damaged or if the appliance is faulty / damaged.
- All repairs, including the replacement of the power cord, must only be carried out by an Ariete Assistance Centre or by technicians authorised by Ariete, so as to prevent any risks.
- This appliance has been designed for **domestic use only** and may not be used for commercial or industrial purposes.
- During use, the appliance contains pressurised steam : improper use can be dangerous. The appliance is designed for domestic use only, as stated in the manual.

The manufacturer cannot accept any liability for damage caused through improper or incorrect use of the appliance.

- When the appliance is not in use, always lock the steam dispensing button with the special cursor.



WARNING danger of scalds



- If the steam button is pressed before the boiler has reached the optimum temperature, then water instead of steam could come out of the nozzle.
- Never touch hot surfaces while using the product. Leave attachments to cool before replacing them.
- **Even when the appliance is not in operation, unplug it from the power mains and leave it to cool before inserting or removing single parts or before cleaning it.**
-  **IMPORTANT:** danger of scalds

NEVER OPEN THE CAP ON THE BOILER TANK DURING USE.

IMPORTANT: Before unscrewing the cap on the boiler tank, proceed as follows:

- ✓ switch off the appliance at the main switch and unplug the power cord from the mains socket;
- ✓ bleed out the remaining pressure from the boiler tank, using the steam button on the gun and pointing the jet into a suitable container;
- ✓ leave the appliance to cool for a few minutes;
- ✓ slowly loosen the boiler tank cap, part of the way and wait for a few seconds;
- ✓ unscrew the cap completely and remove it.



IMPORTANT possible damage to materials



- Before using the product, make sure that all items, surfaces and fabrics to be cleaned are resistant to or compatible with the high temperature of the steam. Specifically, treated terracotta flooring, wooden surfaces or delicate fabrics, such as silk or velvet, should not be treated without first consulting the instructions from the manufacturer and carrying out a test on a small hidden sample part.

- Never use in swimming pools containing water.
- Never add scale removers, fragrances, alcohols or detergents to the boiler tank, as these could damage the appliance. We recommend filling with tap water or alternatively, with 50% demineralised water and 50% tap water in areas where the water is very hard.
- Never use the appliance if there is no water in the boiler tank as this could damage the pump.
- Before switching on the appliance, make sure that there is sufficient water inside the boiler tank (L). If it is necessary to refill the tank during use, proceed as described previously, and following the instructions in the paragraph **“FILLING THE BOILER TANK DURING USE”**.
- Clean the boiler tank at least once a month so as to eliminate any scale residues that might affect the normal operation of the appliance (see the paragraph **“CLEANING AND MAINTENANCE”**).
- Never use the window wiper brush if the surface to be cleaned is cold; the thermal movement could cause the surface to break, In cold seasons, where the temperature is particularly low, pre-heat the glass with steam jets, all over, from a distance of about 40 cm.
- When using for the first time or after a long pause, direct the steam jet into a container to eliminate any excess water.
- Do not threaten the safety of the appliance by using parts that are not original or which have not been approved by the manufacturer.
- Unplug the appliance by gripping the plug firmly and pulling it out of the power socket; never unplug the appliance by pulling on the power cord.
- Any changes to this product not expressly authorised by the manufacturer may make safety devices inoperative and will also render the user's warranty null and void.

DESCRIPTION OF THE APPLIANCE

Ref.	Description	Ref.	Description
A	Steam dispenser button	G	On/off light
B	Lock cursor	H	Steam ready light
C	Gun	I	On/off switch
D	Gun nozzle	L	Boiler tank
E	Handle	M	Boiler tank filler cap
F	Appliance body		

DESCRIPTION OF ATTACHMENTS

Ref.	Description	Ref.	Description
①	Extension nozzle	⑧	Extension tubes
②	Hood	⑨	Attachment bag
③	Round brush	⑩	Funnel
④	Angled nozzle	⑪	Measure
⑤	Upholstery brush	⑫	Floor cloth
⑥	Window brush	⑬	Upholstery cloth
⑦	Floor brush		

INSTRUCTIONS FOR USE

Filling the boiler tank before use

- Unscrew the boiler tank filler cap (M), and use the funnel (⑩) provided to add two measures (⑪) of water to the tank (L) (1).
- Screw on the boiler tank filler cap (M).
- Fit the required tool (see the "ATTACHMENTS" paragraph) to the gun (C).

Switching on

- Plug the appliance into a mains socket and press the on/off switch (I); the red light (G) will switch on (2).
- After a few minutes, the green light (H) will switch on to show that the steam is ready, meaning that the tank is pressurised and that the appliance is ready to dispense steam.

Operation

- The steam ready light (H) will switch on and off during operation to show that the appliance has reached working pressure.
- To prevent the steam from being dispensed accidentally, the lock cursor (B) must be moved from the left to the right (A); to release the steam function, move the cursor (B) from right to left (A) (3).
- To dispense steam, press the button (A) on the gun (C).
- When using for the first time, it is a good idea to spray the steam jet into a container to get rid of any water residues that might be inside the tube (any water coming out is because of the condensed steam inside the tube). This action needs to be repeated even after a few minutes of appliance inactivity. In any case, when the gun begins to dispense steam, always point the jet downwards to the ground.



IMPORTANT: When the appliance is not used, always block the steam button (A) using the relevant cursor (B).

Switching off the appliance

- After use, switch off the appliance, using the switch (I) and unplug it from the mains power socket. Clean the attachments and boiler tank as described in the "CLEANING AND MAINTENANCE" section.
- Wind the hose around the body of the appliance (F) and fit the gun (C) over the handle (E), after placing the cursor (B) in the lock position.

ATTACHMENTS

Extension nozzle ①

With this attachment it is possible to thoroughly clean all those surfaces where stubborn dirt can take hold. The nozzle can be fitted directly to the gun nozzle (D) or extension tubes ⑧: after lining up the marks on the gun nozzle (D) and attachment, turn the nozzle 90° clockwise until it locks into place ④.

Hood ②

This attachment can be fitted to the gun nozzle (D) to protect the end.

Round brush ③

This attachment is for fitting on the extension nozzle ① and helps to dissolve the most stubborn dirt build up, such as the type that forms on the cook top or in the grout widths between tiles. It can be used to clean bathroom fixtures, sinks, cooker racks, showers and baths, where it removes all traces of scale ⑤.

Angled nozzle ④

This attachment can be fitted to the gun nozzle (D) after inserting the cap ② or extension nozzle ①. It is particularly useful for reaching and sterilising difficult areas, where dirt can build up unseen, on radiators, shutters, and bathroom fixtures, removing it simply and quickly ⑥.

Upholstery brush ⑤

The fabric brush can be fitted straight onto the gun nozzle (D) or to the extension tubes ⑧. When the handy cloth ⑬ is fitted, it is possible to use the brush to remove dust and for daily cleaning of sofas, armchairs, blankets, mattresses and cushions ⑦. The brush can also be used to freshen up fabrics, removing all creases. In any case, we recommend, when using for the first time and during normal use, to discharge the condensation from the steam into a container so as not to wet the fabrics ⑧.

Window brush ⑥

The fabric brush ⑤ can be fitted with a window wiper: assembly the two attachment, placing the tabs at the base of the fabric brush inside the hooks at the base of the window wiper. Use the window wiper to restore the polished shine to windows, mirrors and gloss surfaces. It is also easy to use on shower cubicle glass, removing the problem of lime scale ⑨.

Floor brush ⑦

This accessory is used on extension tubes ⑧ and it has handy cloth grips that can hold, as well as the cloth provided ⑬, any type of machine washable cloth. To fit the cloth, place the brush in the middle, lift the clips at the ends of the brush, insert a flap of cloth and then release the clips ⑩.

Extension tubes ⑧

The extension tubes snap together and can be easily separated by pressing the release button. They are useful for reaching high surfaces with the window wiper ⑥, using the special extension joint, or they can be used with the floor brush ⑦ ⑪.

Attachment bag ⑨

The appliance comes with a bag for the attachments, which is handy for storage as well as for keeping them close at hand ⑫.

FILLING THE BOILER TANK DURING USE

If the boiler tank (L) should become empty during use, switch off the appliance, unplug it from the mains power and proceed as follows:

- press the button (A) to discharge any remaining steam;
- slowly unscrew the boiler tank filler cap (M), waiting a few seconds for the steam to finish before unscrewing it completely. Wait a few minutes before adding water to the boiler tank (L);
- add more water, making sure to pour it in slowly to prevent new bursts of steam from forming.

We recommend waiting at least 3 minutes from the time of unplugging the appliance before adding more water to the boiler tank;

- firmly screw the boiler tank filler cap (M) back into place;
- plug the appliance to the power mains;
- press the on switch (I).



ATTENTION: In case the safety cap (M) does not loosen, wait some minutes to allow the appliance to cool down as there is still some steam under pressure. Press the steam push button (A) to exhaust the residual steam in the boiler and proceed with cap removal again.

CLEANING AND MAINTENANCE

Emptying and cleaning the inside of the boiler tank



IMPORTANT: Clean the boiler tank at least once every month so as to remove any scale residues which might affect the normal operation of the appliance.



IMPORTANT: Switch off the appliance, unplug it from the mains power and leave it to cool before cleaning out the boiler tank, so as to avoid the risk of scalds.

- Bleed out any pressure remaining in the boiler tank (L) using the steam button (A) on the gun (C), pointing the jet into a suitable container.
- Slowly unscrew the boiler tank filler cap (M) and remove it completely.
- Slowly add tap water to the boiler tank (L) to prevent any spurts of steam; shake the appliance and turn it upside down to empty it. Repeat the operation several times.

WARNING: Never add scale removers, vinegar or other perfumed substances to the tank, as these risk damaging the appliance with immediate cancellation of the warranty.

TROUBLESHOOTING...

PROBLEM	CHECK	POSSIBLE CAUSES	POSSIBLE REMEDY
No steam comes out of the nozzle	Steam ready light (H) off	Cold boiler tank	Wait for the steam ready light to switch on (H)
	Steam ready light (H) on	No water in the boiler tank (L)	Refill the tank, as described in the paragraph "INSTRUCTIONS FOR USE"
	Steam ready light (H) on - Water in the boiler tank (L)	Malfunction	Contact an ASSISTANCE CENTRE
The nozzle is dispensing little steam	Steam ready light (H) on	Cold boiler tank	Wait for the boiler tank (L) to heat up

Cher Client,

Nous vous remercions d'avoir choisi notre produit et pour la confiance que vous nous avez accordé.

Le modèle que vous avez choisi fait partie de la ligne **Vapori**, une gamme de produits idéaux pour le nettoyage de toute la maison qui, grâce à la force de dégraissage et de désinfection de la vapeur, nettoie en profondeur et de façon écologique sans utiliser de détergents chimiques.

La ligne Vapori est composée de produits spécifiques pour toutes les exigences:

Vapori Sols, la première brosse vapeur pour une hygiène immédiate et quotidienne des sols.

Multi Vapori, machines à nettoyer à vapeur entièrement équipées d'accessoires pour le nettoyage de la maison en profondeur.

Vapori Jet, idéal pour le nettoyage des surfaces difficiles (sanitaires, radiateurs, volets).

TABLE DES MATIERES

SYMBOLES.....	20
REMARQUES IMPORTANTES.....	20
DESCRIPTION DE L'APPAREIL	24
DESCRIPTION ACCESSOIRES.....	24
INSTRUCTIONS D'EMPLOI.....	24
Remplissage de la chaudière avant l'emploi	24
Mise en marche	24
Fonctionnement	24
Réglage du débit de vapeur	25
Arrêt de l'appareil	25
ACCESSOIRES	25
REPLISSAGE CHAUDIERE PENDANT L'EMPLOI.....	26
NETTOYAGE ET ENTRETIEN	26
Vidange et nettoyage interne de la chaudière.....	26
COMMENT SE COMPORTE EN CAS D'INCONVENIENTS.....	27

SYMBOLES

Les informations contenues dans ce manuel sont étiquetées de la façon suivante:



DANGER pour les enfants



DANGER dû à l'électricité



DANGER dérivant d'autres causes



REMARQUE concernant les brûlures



ATTENTION possibilité de dommages matériels

REMARQUES IMPORTANTES

LIRE CES INSTRUCTIONS AVANT L'EMPLOI.

CONSERVER TOUJOURS CES INSTRUCTIONS.

Cet appareil est conforme à la directive 2006/95/EC et EMC 2004/108/EC.



■ Pour l'élimination correcte du produit aux termes de la Directive Européenne 2012/19/EU, nous vous prions de lire le feuillet qui accompagne le produit.



DANGER pour les enfants



- Cet appareil ne doit pas être utilisé par des personnes (y compris les enfants) présentant des capacités physiques, sensorielles ou mentales réduites ou par des personnes manquant d'expérience et de connaissance de l'appareil sauf si elles sont attentivement surveillées ou correctement instruites sur l'usage de l'appareil de la part d'une personne responsable de leur sécurité.
- Il est nécessaire de surveiller les enfants pour s'assurer qu'ils ne jouent pas avec l'appareil.
- Si vous décidez de vous défaire de l'appareil en tant que déchet, il est recommandé de le rendre inutilisable en coupant le cordon d'alimentation électrique. Il est en outre recommandé d'exclure les parties de l'appareil susceptibles de constituer un danger, spécialement pour les enfants qui pourraient se servir de l'appareil comme d'un jeu.

- Les éléments de l'emballage ne doivent pas être laissés à la portée des enfants car ils représentent une source potentielle de danger.

DANGER dû à l'électricité

- S'assurer que le voltage de l'appareil corresponde à celui de votre réseau électrique.
- Brancher toujours l'appareil à une prise munie de mise à la terre.
- En cas d'utilisation de rallonges électriques, ces dernières doivent être appropriées à la puissance de l'appareil afin d'éviter tout risque pour l'opérateur et pour la sécurité du lieu de travail. Les rallonges non appropriées peuvent provoquer des anomalies de fonctionnement.
- Ne pas laisser l'appareil sans surveillance lorsqu'il est branché au réseau électrique; le débrancher après chaque utilisation.
- Eteindre toujours l'appareil à travers l'interrupteur et débrancher la fiche de la prise de courant avant d'effectuer les ravitaillements.
- S'assurer d'avoir toujours les mains bien sèches avant d'utiliser ou de régler les interrupteurs placés sur l'appareil ou avant de toucher la fiche et les connexions électriques.

DANGER dérivant d'autres causes

- Ne pas exposer l'appareil aux agents atmosphériques (pluie, soleil, etc.)
- Ne pas poser l'appareil sur ou près des sources de chaleur.
- Faire attention à ce que le câble électrique n'entre pas en contact avec des surfaces chaudes.
-  Ne jamais diriger le jet de vapeur vers les personnes, les animaux, les plantes ou les appareils contenant des parties électriques (comme par exemple l'intérieur des fours).
- Ne jamais diriger le jet de vapeur vers l'appareil lui-même.
- **Ne jamais plonger le corps du produit, la fiche et le cordon électrique dans de l'eau ou autres liquides, utiliser un chiffon humide pour leur nettoyage.**
- Ne pas utiliser l'appareil si le cordon électrique ou la fiche sont endommagés ou si l'appareil résulte être défectueux ou endommagé.
- Toutes les réparations, y compris la substitution du cordon d'alimentation électrique, doivent être effectuées exclusivement par le Centre de service après-vente

Ariete ou par des techniciens agréés Ariete de façon à prévenir tout risque de danger.

- L'appareil a été conçu pour un **usage exclusivement domestique** et il ne doit pas être destiné à un usage commercial ou industriel.
- L'appareil en question contient de la vapeur sous pression: une utilisation impropre peut se révéler dangereuse. Le producteur décline toute responsabilité face aux éventuels dommages dérivant d'un usage impropre ou erroné du produit.
- Quand l'appareil n'est pas utilisé, bloquer toujours le poussoir de distribution de la vapeur à travers le curseur de blocage spécialement conçu à cet effet.



REMARQUE concernant les brûlures



- Si on appuie sur le poussoir de distribution de la vapeur avant que la chaudière ait atteint la température optimale, il est possible que le pistolet distribue de l'eau à la place de la vapeur.
- Ne pas toucher les surfaces chaudes pendant le fonctionnement de l'appareil. Laisser refroidir les accessoires avant de les remplacer.
- **Même quand l'appareil n'est pas en marche, débrancher la fiche de la prise de courant et le laisser refroidir avant d'assembler ou de démonter les différents composants ou avant de procéder au nettoyage.**
-  ATTENTION: danger de brûlures
NE PAS OUVRIR LE BOUCHON DE LA CHAUDIÈRE DURANT L'UTILISATION DE L'APPAREIL.
ATTENTION: Avant de dévisser le bouchon de la chaudière, procéder comme suit:
 - ✓ éteindre l'appareil au moyen de l'interrupteur et débrancher le cordon d'alimentation de la prise de courant;
 - ✓ évacuer la pression résiduelle à l'intérieur de la chaudière en actionnant le poussoir de distribution de la vapeur sur le pistolet, en dirigeant le jet dans un récipient;
 - ✓ faire refroidir l'appareil pendant quelques minutes;
 - ✓ dévisser partiellement et lentement le bouchon de la chaudière et attendre quelques secondes;
 - ✓ dévisser entièrement le bouchon de la chaudière et l'extraire.



ATTENTION possibilité de dommages matériels



- Avant d'utiliser le produit, vérifier que les objets, les surfaces et les tissus à traiter soient résistants ou compatibles avec les hautes températures de la vapeur. En particulier, sur les sols en terre cuite traitée, sur les surfaces en bois et sur les tissus délicats, tels que la soie ou le velours, il est conseillé de consulter les instructions du fabricant et de faire un essai sur une partie cachée ou sur un échantillon.
- Ne pas utiliser dans des piscines contenant de l'eau.
- Ne jamais ajouter de produits décrustant, aromatiques, alcooliques ou détergent à l'intérieur du réservoir d'eau car ils pourraient endommager sérieusement l'appareil. Il est conseillé d'utiliser l'eau du robinet avec 50% d'eau déminéralisée et 50% d'eau du robinet en cas d'eau très dure.
- Ne pas utiliser l'appareil sans eau dans la chaudière car cela pourrait endommager la pompe.
- Avant d'allumer l'appareil, vérifier que la quantité d'eau soit suffisante à l'intérieur de la chaudière (L). S'il est nécessaire d'ajouter de l'eau pendant l'utilisation de l'appareil, procéder comme décrit précédemment, en suivant aussi les instructions indiquées au paragraphe "**REPLISSAGE CHAUDIERE PENDANT L'EMPLOI**".
- Effectuer le nettoyage de la chaudière au moins une fois par mois de façon à éliminer les éventuels résidus de calcaire qui peuvent compromettre le fonctionnement normal de l'appareil (voir paragraphe "**NETTOYAGE ET ENTRETIEN**").
- Ne pas utiliser la brosse essuie-glaces si la surface à traiter est froide. L'éventuel écart de température pourrait provoquer sa rupture. Durant les saisons comportant des températures particulièrement rigides, préchauffer les vitres à travers l'émission de vapeur sur toute la surface à traiter à une distance d'environ 40 cm.
- Lors de la première utilisation ou après une longue pause, diriger le jet dans un récipient pour éliminer l'eau en excès.
- Pour ne pas compromettre la sécurité de l'appareil, utiliser uniquement des pièces de rechange et des accessoires originaux, approuvés par le constructeur.
- Pour débrancher la fiche, la saisir directement et la débrancher de la prise murale. Ne jamais tirer sur le cordon électrique pour débrancher la fiche de la prise de courant.
- Toute modification éventuellement apportée à ce produit sans l'autorisation préalable du producteur peut compromettre la sécurité de l'appareil et faire déchoir la garantie envers l'utilisateur.

DESCRIPTION DE L'APPAREIL

Réf.	Description	Réf.	Description
A	Poussoir distribution vapeur	G	Voyant lumineux de mise en marche
B	Curseur de blocage	H	Voyant lumineux vapeur
C	Pistolet	I	Interrupteur marche/arrêt
D	Buse pistolet	L	Chaudière
E	Poignée	M	Bouchon de remplissage eau chaudière
F	Corps appareil		

DESCRIPTION ACCESSOIRES

Réf.	Description	Réf.	Description
①	Bec de rallonge	⑧	Tubes de rallonge
②	Capuchon	⑨	Pochette à accessoires
③	Brosse ronde	⑩	Entonnoir
④	Bec incliné	⑪	Mesureur
⑤	Brosse pour tissus	⑫	Chiffon pour sols
⑥	Brosse essuie-glaces	⑬	Chiffon pour tissus
⑦	Brosse pour sols		

INSTRUCTIONS D'EMPLOI

Remplissage de la chaudière avant l'emploi

- Dévisser le bouchon chaudière (M) et, en utilisant l'entonnoir (⑩) fourni en dotation, verser environ 2 mesureurs (⑪) d'eau dans la chaudière (L) (1).
- Revisser le bouchon de la chaudière (M).
- Appliquer sur le pistolet (C) l'accessoire désiré (voir paragraphe "ACCESSOIRES").

Mise en marche

- Brancher la fiche électrique dans la prise de courant et mettre l'appareil en marche en appuyant sur l'interrupteur de mise en marche (I); le voyant lumineux rouge (G) s'allume (2).
- Après quelques minutes, l'allumage du voyant lumineux vert de la vapeur (H) indique que la chaudière est sous pression et que l'appareil est en mesure de produire de la vapeur.

Fonctionnement

- Le voyant lumineux indiquant que la vapeur est prête (H) s'éteint et se rallume pendant le fonctionnement pour indiquer la puissance de la pression de service.
- Afin d'empêcher l'actionnement accidentel de la distribution de vapeur, il est nécessaire de déplacer le curseur de blocage (B) de gauche à droite (A); pour le déblocage, déplacer le curseur (B) de droite à gauche (A) (3).
- Pour procéder à la distribution de la vapeur, appuyer sur le poussoir (A) placé sur le pistolet (C).
- Lors de la première utilisation, il est conseillé de diriger le jet à l'intérieur d'un récipient pour éliminer toute trace d'eau résiduelle dans le tube (l'éventuelle sortie d'eau est due à la condensation de la vapeur à l'intérieur du tube). Répéter cette opération même après quelques minutes d'inactivité. Dans tous les cas, quand le pistolet commence à distribuer de la vapeur, il est conseillé de diriger toujours le jet au sol.



ATTENTION: Quand l'appareil n'est pas utilisé, bloquer toujours le poussoir de distribution vapeur (A) à l'aide du curseur de blocage (B).

Arrêt de l'appareil

- A la fin de l'utilisation, éteindre l'appareil en appuyant sur l'interrupteur (I) et débrancher la fiche de la prise de courant. Effectuer le nettoyage des accessoires et de la chaudière en procédant comme décrit au paragraphe "NETTOYAGE ET ENTRETIEN".
- Enrouler le tube flexible autour du corps de l'appareil (F) et ranger le pistolet (C) sur la poignée (E) après avoir positionné le curseur (B) sur sa position de blocage.

ACCESSOIRES

Bec de rallonge ①

Cet accessoire permet d'obtenir un nettoyage parfait de toutes les surfaces où la saleté la plus obstinée s'accumule. Le bec peut être appliqué directement sur la buse pistolet (D) ou sur les tubes de rallonge ⑧: après avoir aligné les lignes situées sur la buse du pistolet (D) et sur l'accessoire, tourner le bec de 90° vers la droite jusqu'à son blocage (4).

Capuchon ②

Cet accessoire peut être appliqué sur la buse pistolet (D) pour protéger son extrémité.

Brosse ronde ③

Cet accessoire, à appliquer sur le bec de rallonge ①, aide à racler les incrustations les plus résistantes comme celles qui se forment sur les fourneaux du plan de cuisson ou dans les fissures des carrelages. Il peut être utilisé pour le nettoyage des sanitaires, des éviers, des grilles de cuisson, des douches ou des baignoires, éliminant toute trace de calcaire (5).

Bec incliné ④

Cet accessoire peut être appliqué sur la buse du pistolet (D) après avoir introduit le capuchon ② ou le bec de rallonge ①. Il est particulièrement utile pour atteindre et nettoyer les points les plus difficiles, tels que la saleté qui s'accumule dans les radiateurs, les volets, les sanitaires, en l'éliminant de façon simple et rapide (6).

Brosse pour tissus ⑤

La brosse pour tissus peut être appliquée directement sur la buse pistolet (D) ou sur les tubes de rallonge ⑧. L'application du chiffon ⑬ permet d'utiliser la brosse pour éliminer la poussière, lors du nettoyage quotidien des canapés, des fauteuils, des couvertures, des matelas et des coussins (7).

La brosse permet aussi de rafraîchir les tissus en éliminant les plis. Dans tous les cas, il est conseillé, aussi bien lors de la première utilisation que pendant l'emploi de l'appareil, de vider la condensation de vapeur dans un récipient afin d'éviter de mouiller les tissus (8).

Brosse essuie-glaces ⑥

Il est possible d'appliquer la brosse essuie-glaces sur la brosse pour tissus ⑤: assembler les deux accessoires en introduisant les languettes situées sur la base de la brosse pour tissus dans les crochets qui se trouvent sur la base de la brosse essuie-glaces. Avec la brosse essuie-glaces, les vitres, les miroirs et les surfaces brillantes retrouvent leur éclat. Elle est facile à utiliser aussi sur les vitres des box douche, éliminant ainsi le problème des traces de calcaire (9).

Brosse pour sols ⑦

Cet accessoire s'utilise avec les tubes de rallonge ⑧ et il est muni de pinces pour y accrocher, outre le chiffon fourni en dotation ⑭, tout autre type de chiffon ou de serpillière lavable en machine.

Pour appliquer le torchon, il faut positionner la brosse au centre du torchon, soulever les pinces situées à l'extrémité de la brosse, introduire un angle du torchon puis relâcher les pinces (10).

Tubes rallonge ⑧

Les tubes rallonge s'assemblent entre eux à travers un enclenchement à dé clic; pour les séparer, il suffit d'appuyer sur le dispositif de déblocage et de les diviser. Utiles pour atteindre avec la brosse essuie-glaces ⑥, ou avec la brosse pour sols ⑦, les surfaces situées en hauteur, à travers le raccord de rallonge (11).

Pochette à accessoires ⑨

L'appareil est équipé d'une pochette porte-accessoires utile pour ranger tous les accessoires et les avoir ainsi toujours à portée de la main (12).

REPLISSAGE CHAUDIERE PENDANT L'EMPLOI

Si la chaudière (L) devait rester sans eau durant le fonctionnement, éteindre immédiatement l'appareil, débrancher la fiche de la prise de courant et procéder comme suit:

- appuyer sur le poussoir (A) pour évacuer la vapeur résiduelle;
- dévisser lentement et partiellement le bouchon de la chaudière (N) et attendre quelques secondes jusqu'à ce que le sifflement de vapeur cesse avant de dévisser entièrement le bouchon. Attendre quelques minutes avant de verser de l'eau dans la chaudière (L);
- Verser de l'eau en procédant lentement pour les premières quantités afin d'éviter les évaporations bouillantes de vapeur.

Il est conseillé d'attendre au moins 3 minutes après avoir débranché l'appareil de la prise de courant avant de verser de l'eau dans la chaudière;

- revisser complètement le bouchon chaudière (M);
- rebrancher la fiche à la prise de courant;
- appuyer sur l'interrupteur de mise en marche (I).



ATTENTION : Si le bouchon de sécurité (M) ne se dévisse pas, attendre quelques minutes pour que l'appareil se refroidisse, car cela indique la présence de vapeur sous pression. Puis appuyer sur le bouton de distribution (A) pour faire sortir la vapeur résiduelle dans la chaudière et procéder au dévissage du bouchon.

NETTOYAGE ET ENTRETIEN

Vidange et nettoyage interne de la chaudière



ATTENTION: Effectuer le nettoyage de la chaudière au moins une fois par mois de façon à éliminer toute trace de calcaire pouvant compromettre le fonctionnement normal de l'appareil.



ATTENTION: Eteindre l'appareil, débrancher la fiche de la prise de courant et le laisser refroidir avant de procéder au nettoyage de la chaudière afin d'éviter de se blesser.

- Evacuer la pression résiduelle présente à l'intérieur de la chaudière (L) en actionnant le poussoir de distribution vapeur (A) sur le pistolet (C) et en dirigeant le jet dans un récipient.
- Dévisser lentement le bouchon chaudière (M) puis l'enlever entièrement.
- Verser l'eau du robinet dans la chaudière (L) lentement pour éviter les éventuels bouffés de vapeur; agiter l'appareil et le renverser pour le vider. Répéter ces opérations plusieurs fois.



ATTENTION: Ne pas verser de vinaigre, de décalcifiants ou autres substances parfumées à l'intérieur de la chaudière pour ne pas endommager l'appareil et pour éviter l'échéance de la garantie.

COMMENT SE COMPORTE EN CAS D'INCONVENIENTS...

INCONVENIENT	CONTROLE	CAUSE POSSIBLE	SOLUTION POSSIBLE
La lance ne distribue pas de vapeur	Voyant de vapeur (H) éteint	Chaudière froide	Attendre que le voyant lumineux de vapeur (H) s'allume
	Voyant vapeur (H) allumé	Manque d'eau dans la chaudière (L)	Procéder à la recharge en suivant la procédure décrite au paragraphe " INSTRUCTIONS D'EMPLOI "
	Voyant vapeur (H) allumé - Eau dans chaudière (L)	Anomalie de fonctionnement	S'adresser au CENTRE D'ASSISTANCE APRES-VENTE
La lance distribue peu de vapeur	Voyant vapeur (H) allumé	Chaudière froide	Attendre le réchauffement de la chaudière (L)

Verehrter Kunde,

wir danken Ihnen für das Vertrauen, das Sie uns mit Ihrem Kauf erwiesen haben.

Das von Ihnen gewählte Modell gehört zur Reihe **Vapori**, einer hervorragenden Produktpalette für die Reinigung der ganzen Wohnung, die dank der fettlösenden und desinfizierenden Eigenschaften des Dampfes tiefe und umweltfreundliche Sauberkeit schenkt, da die Verwendung von chemischen Reinigungsmitteln überflüssig ist.

Die Reihe Vapori umfasst spezifische Produkte für jede Anforderung:

Vapori Pavimenti, die erste Dampf-Bodenbürste für sofortige und alltägliche Hygiene der Fußböden.

Multi Vapori, Dampfreinigungsgeräte mit kompletter Zubehörausstattung für die gründliche Reinigung der Wohnung.

Vapori Jet, ideal für die Reinigung schwer zugänglicher Flächen (sanitäre Einrichtungen, Heizkörper, Rolläden).

INHALT

SYMBOLS	29
WICHTIGE HINWEISE	29
BESCHREIBUNG DES GERÄTS	33
BESCHREIBUNG DER ZUBEHÖRTEILE	33
GEBRAUCHSANLEITUNG	33
Füllen des Heizkessels vor dem Gebrauch	33
Einschalten	33
Funktionsweise	33
Regelung der Dampfmenge	34
Abschalten des Geräts	34
ZUBEHÖR	34
NACHFÜLLEN DES HEIZKESSELS WÄHREND DES BETRIEBS	35
REINIGUNG UND INSTANDHALTUNG	35
Leeren und Reinigung des Kessels	35
WAS TUN WENN	36

SYMBOLLE

Die in diesem Handbuch enthaltenen Informationen sind wie folgt gekennzeichnet:



GEFAHR für Kinder



GEFAHR durch elektrischen Strom



GEFAHR durch andere Ursachen



WARNUNG vor Verbrühungsgefahren



ACHTUNG: mögliche Materialschäden

WICHTIGE HINWEISE

BITTE LESEN SIE DIESE ANLEITUNG, BEVOR SIE DAS GERÄT VERWENDEN.

BEWAHREN SIE DIESE ANLEITUNG AUF.

Diese Gerät ist konform mit der EG- Richtlinie 2006/95/EG und mit der EMV- Richtlinie 2004/108/EG.



Zur korrekten Entsorgung des Produkts gemäß Europa-Richtlinie 2012/19/EU bitte das beiliegende Informationsblatt lesen.



GEFAHR für Kinder



- Dieses Gerät ist nicht geeignet für die Verwendung durch Personen (einschließlich Kindern) mit verringerten körperlichen, sensorischen oder geistigen Fähigkeiten, sowie durch Personen, denen es an der notwendigen Erfahrung und Kenntnis des Geräts mangelt, sofern sie nicht durch die für ihre Sicherheit verantwortliche Person in die Verwendung des Geräts eingewiesen wurden.
- Kinder müssen überwacht werden, damit sie nicht mit dem Gerät spielen.
- Wenn das Gerät als Abfall entsorgt werden muss, sollte es durch Abschneiden des Versorgungskabels unbrauchbar gemacht werden. Darüber hinaus sollten diejenigen Teile des Geräts unschädlich gemacht werden, die eine Gefahr darstellen

könnten, speziell für Kinder, die das Gerät zum Spielen verwenden könnten.

- Die Verpackungselemente dürfen nicht in Reichweite von Kindern gelassen werden, das sie eine potentielle Gefahrenquelle darstellen.



GEFAHR durch elektrischen Strom



- Vergewissern Sie sich, dass die Versorgungsspannung des Geräts mit derjenigen Ihres Stromnetzes übereinstimmt.
- Schließen Sie das Gerät immer an eine geerdete Steckdose an.
- Bei Verwendung von Verlängerungskabeln müssen diese für die Leistung des Geräts geeignet sein, um Gefahren für den Benutzer und die Sicherheit der Umgebung zu vermeiden, in der gearbeitet wird. Nicht geeignete Verlängerungskabel können zu Funktionsstörungen führen.
- Lassen Sie das Gerät nicht unbeaufsichtigt, wenn es an das Stromnetz angeschlossen ist. Unterbrechen Sie die Stromversorgung nach jedem Gebrauch.
- Schalten Sie das Gerät stets am Schalter aus und ziehen Sie den Stecker aus der Dose, bevor Sie Wasser nachfüllen.
- Vergewissern Sie sich stets, dass Ihre Hände gut trocken sind, bevor Sie die Schalter am Gerät bedienen oder regeln, bzw. bevor Sie den Stecker oder die Versorgungsleitungen anfassen.



GEFAHR durch andere Ursachen



- Setzen Sie das Gerät keinen Witterungseinflüssen aus (Regen, Sonne usw.).
- Stellen Sie das Gerät nicht auf oder in die Nähe von Hitzequellen.
- Achten Sie darauf, dass das Stromkabel nicht mit heißen Oberflächen in Berührung kommt.
-  Richten Sie den Dampfstrahl keinesfalls auf Personen, Tiere, Pflanzen oder auf Geräte, die elektrische Bauteile enthalten (z.B. im Inneren eines Backofens).
- Richten Sie den Dampfstrahl keinesfalls auf das Gerät selbst.
- **Tauchen Sie das Gerät, den Stecker oder das Elektrokabel keinesfalls in Wasser oder sonstige Flüssigkeiten. Verwenden Sie zur Reinigung nur ein feuchtes Tuch.**
- Benutzen Sie das Gerät nicht, wenn das Kabel oder der Stecker beschädigt sind oder das Gerät selbst defekt bzw. beschädigt ist.

- Alle Reparaturen, einschließlich des Austauschs des Versorgungskabels, dürfen ausschließlich durch eine Ariete- Kundendienststelle oder von Ariete zugelassene Fachtechniker ausgeführt werden, um jedes Risiko zu vermeiden.
- Das Gerät ist ausschließlich für den **Hausgebrauch** bestimmt und darf nicht zu kommerziellen oder industriellen Zwecken verwendet werden.
- Das laufende Gerät enthält unter Druck stehenden Dampf: eine unsachgemäße Verwendung kann deshalb gefährlich sein. Das Gerät ist ausschließlich für den häuslichen Gebrauch aufgrund der Angaben des Handbuchs bestimmt. Der Hersteller haftet nicht für eventuelle Schäden, die durch unsachgemäßen oder falschen Gebrauch des Geräts zustande kommen.
- Wenn das Gerät nicht benutzt wird, verriegeln Sie immer die Dampfabgabetaste mit dem zugehörigen Schieber.



WARNUNG vor Verbrühungsgefahren



- Wenn die Dampfabgabetaste betätigt wird, bevor der Kessel die optimale Temperatur erreicht hat, tritt an der Pistole möglicherweise Wasser anstelle von Dampf aus.
- Berühren Sie während des Betriebs des Geräts nicht die heißen Oberflächen. Lassen Sie die Zubehörteile abkühlen, bevor Sie sie austauschen.
- **Bevor Sie einzelne Teile abnehmen bzw. einsetzen oder das Gerät reinigen, ziehen Sie immer den Stecker aus der Steckdose, auch wenn das Gerät nicht in Betrieb ist, und lassen Sie die Teile vorher abkühlen.**

-  **ACHTUNG: Verbrühungsgefahr**
DER SICHERHEITSDECKEL DARF WÄHREND DES BETRIEBS NICHT GEÖFFNET WERDEN.
ACHTUNG: Bevor der Deckel des Kessels abgeschraubt wird, ist wie folgt vorzugehen:

- ✓ Das Gerät anhand des Schalters abschalten und das Kabel aus der Steckdose ziehen;
- ✓ Den restlichen Druck aus dem Kessel ablassen, indem die Dampfaste an der Pistole gedrückt gehalten wird. Dabei den Dampfstrahl in einen geeigneten Behälter richten;
- ✓ Das Gerät einige Minuten abkühlen lassen;
- ✓ Den Kesseldeckel teilweise und langsam abschrauben und einige Sekunden abwarten;
- ✓ Den Deckel nun vollständig abschrauben und entfernen.



ACHTUNG: Mögliche Materialschäden



- Bevor Sie das Gerät benutzen, vergewissern Sie sich, dass die Gegenstände, Flächen und Gewebe, die Sie reinigen möchten, gegen die hohe Temperatur des Dampfes beständig sind. Besonders bei Fußböden aus behandeltem Backstein, Holzböden und empfindlichem Gewebe wie Seide oder Samt empfiehlt es sich, die Angaben des Herstellers nachzulesen und einen Test an einer verdeckten Stelle oder an einem Muster vorzunehmen.
- Nicht in Schwimmbädern verwenden, die mit Wasser gefüllt sind.
- Keinesfalls Kalklöser, aromatische oder alkoholhaltige Verbindungen sowie Reinigungsmittel in den Wassertank bringen, da diese das Gerät schädigen können. Bei besonders hartem Wasser empfiehlt es sich, zu 50% entmineralisiertes und zu 50% normales Leitungswasser zu verwenden.
- Das Gerät nicht bei leerem Heizkessel verwenden. Dadurch wird die Pumpe geschädigt.
- Bevor Sie das Gerät einschalten, vergewissern Sie sich, dass genügend Wasser im Tank (L) ist. Falls während des Betriebs Wasser nachgefüllt werden muss, gehen Sie vor, wie oben beschrieben und halten Sie sich an die Angaben im Abschnitt **“NACHFÜLLEN DES KESSELS WÄHREND DES BETRIEBS”**.
- Reinigen Sie den Heizkessel mindestens einmal im Monat, um eventuelle Kalkablagerungen zu beseitigen, die den einwandfreien Betrieb des Geräts beeinträchtigen können (siehe Abschnitt **“REINIGUNG UND INSTANDHALTUNG”**).
- Verwenden Sie den Fensterwischer nicht, wenn die Scheiben kalt sind. Der eventuelle Temperaturunterschied könnte zum Bruch des Glases führen. Bei besonders scharfen Wintertemperaturen, die Scheiben vorher anwärmen, indem die gesamte Fläche im Abstand von ca. 40 cm mit Dampf bestrahlt wird.
- Richten Sie den Dampfstrahl bei der ersten Verwendung oder nach einer längeren Pause in einen Behälter, um überschüssiges Wasser zu beseitigen.
- Verwenden Sie ausschließlich originale, vom Hersteller genehmigte Ersatz- und Zubehörteile, um die Sicherheit Ihres Geräts nicht zu beeinträchtigen.
- Zum Herausziehen aus der Steckdose fassen Sie den Stecker direkt an und ziehen Sie in ab. Niemals am Kabel herausziehen.
- Eventuelle Abänderungen dieses Produkts, die nicht ausdrücklich vom Hersteller genehmigt wurden, können die Betriebssicherheit des Geräts beeinträchtigen und führen zum Verlust des Garantieanspruchs seitens des Benutzers.

BESCHREIBUNG DES GERÄTS

Pos.	Beschreibung	Pos.	Beschreibung
A	Abgabetaste Dampf	G	Einschalt- Kontrolllampe
B	Sperrschieber	H	Kontrolllampe Dampfbereitschaft
C	Pistole	I	Ein-/Ausschalter
D	Düse Pistole	L	Heizkessel
E	Griff	M	Wasser-Einflüllstutzen Kessel
F	Gerätegehäuse		

BESCHREIBUNG DER ZUBEHÖRTEILE

Pos.	Beschreibung	Pos.	Beschreibung
①	Verlängerungsdüse	⑧	Tubes de rallonge
②	Kappe	⑨	Verlängerungsrohr
③	Rundbürste	⑩	Zubehörbeutel
④	Winkeldüse	⑪	Trichter
⑤	Gewebebürste	⑫	Bodenputztuch
⑥	Fensterwischer	⑬	Gewebereinigungstuch
⑦	Fußbodenbürste		

GEBRAUCHSANLEITUNG

Füllen des Heizkessels vor dem Gebrauch

- Den Kesseldeckel (M) abschrauben und mithilfe des mitgelieferten Trichters (⑩) etwa zwei Messbecher (⑪) Wasser in den Kessel (L) füllen (1).
- Den Kesseldeckel (M) wieder einschrauben.
- An der Pistole (C) das gewünschte Zubehörteil anbringen (siehe Abschnitt "ZUBEHÖR").

Einschalten

- Den Stecker in die Steckdose stecken und das Gerät durch Betätigen des Schalters (I) einschalten. Die zugehörige rote Kontrolllampe (G) leuchtet auf (2).
- Nach wenigen Minuten zeigt das Aufleuchten der grünen Kontrolllampe (H) an, dass der Kessel unter Druck steht und das Gerät nun Dampf erzeugen kann.

Funktionsweise

- Während des Betriebs erlischt und leuchtet die Dampfbereitschafts- Lampe (H) immer wieder auf, was bedeutet, dass der Betriebsdruck wieder hergestellt wird.
- Um ein versehentliches Aktivieren der Dampfabgabe zu vermeiden, muss der Sperrschieber (B) von links nach rechts (→) geschoben werden. Um die Sperre wieder zu lösen, muss der Schieber (B) von rechts nach links geschoben werden (←) (3).
- Zur Abgabe von Dampf ist die entsprechende Taste (A) an der Pistole (C) zu drücken.
- Bei der ersten Verwendung empfiehlt es sich, den Dampfstrahl in einen Behälter zu richten, um jeden Rückstand von Wasser aus dem Rohr zu beseitigen (das eventuelle Austreten von Wasser ist durch das Kondensieren des Dampfes im Inneren des Rohrs bedingt). Dieser Vorgang sollte auch wiederholt werden, wenn das Gerät einige Minuten lang nicht verwendet wurde. Es empfiehlt sich auf jeden Fall, den Dampfstrahl zum Boden zu richten, wenn die Pistole beginnt, Dampf abzugeben.



ACHTUNG: Wenn das Gerät nicht benutzt wird, die Dampfabgabetaсте (A) immer mit dem zugehörigen Schieber (B) verriegeln.

Abschalten des Geräts

- Wenn es nicht mehr gebraucht wird, das Gerät durch Betätigen des Schalters (I) abschalten und den Stecker aus der Steckdose ziehen. Die Reinigung der Zubehöreile und des Heizkessels vornehmen, wie im Abschnitt **“REINIGUNG UND INSTANDHALTUNG”** beschrieben.
- Den Schlauch um das Gehäuse des Geräts (F) wickeln und die Pistole (C) am zugehörigen Griff (E) ablegen, nachdem der Schieber (B) in die verriegelte Stellung geschoben wurde.

ZUBEHÖR

Verlängerungsdüse ①

Dieses Zubehörteil gestattet eine sorgfältige Reinigung aller Flächen, an denen hartnäckigster Schmutz haftet. Die Düse kann direkt an der Pistole (D) angebracht werden, oder an den Verlängerungsrohren ⑧: nachdem die Markierungen an der Pistole (D) und am Zubehörteil in Übereinstimmung gebracht wurden, die Düse um 90° im Uhrzeigersinn drehen, bis sie fest sitzt (4).

Kappe ②

Dieses Zubehörteil kann direkt an der Düse der Pistole (D) angebracht werden, um deren Ende zu schützen.

Rundbürste ③

Dieses an der Verlängerung ① anzubringende Zubehörteil dient zum Lösen besonders zähen Schmutzes, wie beispielsweise an Kochplatten oder in den Fugen der Fliesen. Es kann auch zur Reinigung von sanitären Einrichtungen, Waschbecken, Backrosten, Duschen oder Badewannen verwendet werden, um jede Spur von Kalkablagerung zu beseitigen (5).

Winkeldüse ④

Dieses Zubehörteil kann an der Düse der Pistole (D) angebracht werden, nachdem die Kappe ② oder die Verlängerung ① eingesetzt wurde. Dieses Zubehörteil ist besonders praktisch, um schwer zugängliche Stellen zu erreichen und zu reinigen, wo sich der Schmutz ansammelt, wie beispielsweise an Heizkörpern, Rollläden und sanitären Einrichtungen, wo der Schmutz einfach und schnell beseitigt werden kann (6).

Gewegebürste ⑤

Die Gewebebürste kann direkt an der Pistole (D) oder an den Verlängerungsrohren ⑧ angebracht werden. Nach Anbringen des praktischen Tuchs ⑬ kann die Bürste zur Beseitigung von Staub an Sofas, Sesseln, Woldecken, Matratzen und Kissen verwendet werden (7). In allen Fällen empfiehlt es sich, vor und während des Gebrauchs immer wieder das vom Dampf gebildete Kondensat in einen Behälter abzulassen, um zu vermeiden, dass die Gewebe nass werden (8).

Fensterwischer ⑥

An der Gewebebürste ⑤ kann der Fensterwischer angebracht werden: zum Verbinden dieser beiden Zubehöreile müssen die Laschen am Ansatz der Gewebebürste in die Haken am Ansatz des Fensterwischers eingeführt werden. Mit dem Fensterwischer erhalten Fenster, Spiegel und polierte Flächen wieder ihren alten Glanz. Der Fensterwischer gibt Fenstern, Spiegeln und polierten Flächen ihren Glanz zurück. Er ist leicht auch an Duschboxen zu verwenden, wo er das Problem der Kalkflecken beseitigt (9).

Fußbodenbürste ⑦

Dieses Zubehörteil ist an den Verlängerungsrohren ⑧ anzubringen und ist mit praktischen Klemmen ausgestattet, an denen außer dem mitgelieferten Putztuch ⑭ auch jedes andere, maschinenwaschbare Putztuch befestigt werden kann. Zum Anbringen des Tuchs die Bürste in dessen Mitte setzen, die Klammern an den Enden der Bürste öffnen, das Tuch hineinschieben und dann die Klammern wieder loslassen (10).

Verlängerungsröhre ⑧

Die Verlängerungsröhre werden ineinander gerastet. Um sie wieder voneinander zu lösen, die entsprechende Taste drücken und die Röhre voneinander trennen. Diese sind dienlich, um mit dem Fensterwischer ⑥ anhand des zugehörigen Verlängerungsstücks oder mithilfe der Bodenbürste ⑦ besonders hoch gelegene Flächen zu erreichen (11).

Zubehörbeutel ⑨

Das Gerät ist mit einem Zubehörbeutel ausgestattet, in dem alle Zubehörteile verstaut werden können, um sie jederzeit zur Hand zu haben (12).

NACHFÜLLEN DES HEIZKESSELS WÄHREND DES BETRIEBS

Wenn während des Betriebs das Wasser im Kessel (L) ausgeht, das Gerät ausschalten, den Stecker aus der Steckdose ziehen und wie folgt vorgehen:

- Die Taste (A) drücken, um den restlichen Dampf abzulassen;
- Langsam den Deckel des Heizkessels (M) aufschrauben und einige Sekunden abwarten, bis das Dampfgeräusch aufhört. Erst dann den Kessel vollständig entleeren. Einige Minuten abwarten, bevor wieder Wasser in den Kessel (L) gefüllt wird;
- Wasser nachfüllen, und zwar anfangs langsam zugießen, um die Entstehung von Dampfwolken zu vermeiden.

Es empfiehlt sich, nach dem Abtrennen des Geräts von der Stromversorgung mindestens 3 Minuten abzuwarten, bevor neues Wasser in den Kessel gefüllt wird;

- Den Deckel des Heizkessels (M) vollständig einschrauben;
- Den Stecker wieder in die Steckdose stecken;
- Die Einschalt-Taste (I) betätigen.



ACHTUNG: Sollte sich der Sicherheitsdeckel (M) nicht abschrauben lassen, einige Minuten abwarten, bedeutet dies, dass noch Dampfdruck vorhanden ist. In diesem Fall das Gerät einige Minuten abkühlen lassen, dann die Dampfabgabe (A) drücken, um den restlichen Dampf aus dem Kessel abzulassen. Dann kann der Deckel abgeschraubt werden.

REINIGUNG UND INSTANDHALTUNG

Leeren und Reinigung des Kessels



ACHTUNG: Reinigen Sie den Heizkessel mindestens einmal im Monat, um eventuelle Kalkablagerungen zu beseitigen, die den einwandfreien Betrieb des Geräts beeinträchtigen können.



ACHTUNG: Schalten Sie das Gerät aus, ziehen Sie den Stecker aus der Steckdose und lassen Sie den Kessel abkühlen, bevor Sie in reinigen, um Verletzungen zu vermeiden.

- Den restlichen Druck aus dem Kessel ablassen, indem die Dampfaste (A) an der Pistole (C) gedrückt gehalten wird. Dabei den Dampfstrahl in einen geeigneten Behälter richten.
- Den Deckel des Heizkessels (M) langsam aufschrauben und vollständig entfernen.
- Langsam Leitungswasser in den Kessel füllen, um Dampfschwaden zu vermeiden. Das Gerät schütteln und dann kippen, um es zu entleeren. Diesen Vorgang mehrmals wiederholen.



ACHTUNG: Geben Sie keinen Essig, Entkalker oder Duftstoffe in den Kessel, um Schäden am Gerät und den sofortigen Verfall der Garantieansprüche zu vermeiden.

WAS TUN WENN...

STÖRUNG	KONTROLLE	MÖGLICHE URSACHE	MÖGLICHE ABHILFE
Dampfrohr gibt keinen Dampf ab	Kontrolllampe Dampfereitschaft (H) erloschen	Heizkessel kalt	Abwarten, bis Dampfereitschafts-lampe (H) aufleuchtet
	Dampfereitschafts-lampe (H) leuchtet	Kein Wasser im Kessel (L)	Kessel nachfüllen, wie im Abschnitt "GEBRAUCHSANLEITUNG" beschrieben
	Dampfereitschafts-lampe (H) leuchtet, Wasser im Kessel (L)	Funktionsstörung	KUNDENDIENST rufen
Dampfrohr gibt nur wenig Dampf ab	Dampfereitschafts-lampe (H) leuchtet	Heizkessel kalt	Erhitzen des Kessels (L) abwarten

Estimado Cliente,

Le agradecemos la confianza que nos ha concedido.

El modelo que usted ha elegido forma parte de la línea **Vapori**, una gama de productos ideales para la limpieza de toda la casa que, gracias a la fuerza desengrasante e higienizadora del vapor, regala una limpieza profunda y ecológica, que no requiere el uso de detergentes químicos.

La línea Vapori está constituida por productos específicos para cada exigencia:

Vapori Suelos, el primer cepillo a vapor para una higiene inmediata y cotidiana de los suelos.

Multi Vapori, limpiadores a vapor con una dotación completa de accesorios, para la limpieza profunda de la casa.

Vapori Jet, ideal para la limpieza de las superficies difíciles (baños, radiadores, persianas).

ÍNDICE

SIMBOLOGÍA.....	38
ADVERTENCIAS IMPORTANTES.....	38
DESCRIPCIÓN DEL APARATO.....	42
DESCRIPCIÓN ACCESORIOS.....	42
INSTRUCCIONES PARA EL USO.....	42
Llenado de la caldera antes del uso.....	42
Encendido.....	42
Funcionamiento.....	42
Regulación de la capacidad del vapor.....	43
Apagado del aparato.....	43
ACCESORIOS.....	43
LLENADO CALDERA DURANTE EL USO.....	44
LIMPIEZA Y MANTENIMIENTO.....	44
Vaciado y limpieza interna de la caldera.....	44
CÓMO COMPORTARSE EN CASO DE INCONVENIENTES.....	45

SIMBOLOGÍA

Las informaciones contenidas en este manual están etiquetadas de la siguiente manera:



PELIGRO para los niños



PELIGRO debido a la electricidad



PELIGRO derivante de otras causas



ADVERTENCIA referente a quemaduras



ATENCIÓN posibles daños materiales

ADVERTENCIAS IMPORTANTES

LEER ESTAS INSTRUCCIONES ANTES DEL USO.

CONSERVAR SIEMPRE ESTAS INSTRUCCIONES.

Este aparato está de acuerdo con la directiva 2006/95/EC y EMC 2004/108/EC.



Para la correcta eliminación del producto según la Directiva Europea 2012/19/EU se ruega leer el correspondiente documento anexo al producto.



PELIGRO para los niños



- Este aparato no es adecuado para que lo usen personas (incluidos los niños) con capacidades físicas, sensoriales o mentales reducidas; personas que no tengan experiencia ni conocimiento del aparato, a no ser que estén atentamente vigiladas o bien instruidas por lo que se refiere al empleo del mismo aparato por parte de una persona responsable de su seguridad.
- Es necesario vigilar a los niños para asegurarse de que no jueguen con el aparato.
- En el caso en que se decida eliminar el producto como basura, se recomienda inutilizarlo cortando el cable de alimentación. Se recomienda además hacer inócuas aquellas partes del aparato que pudieran constituir un peligro, especialmente para los niños que podrían usar el aparato para jugar.
- Los elementos del embalaje no se tienen que dejar al alcance de los niños ya que son potenciales fuentes de peligro.

**PELIGRO debido a electricidad**

- Asegurarse de que el voltaje eléctrico del aparato corresponda a aquél de vuestra red eléctrica.
- Conectar siempre el aparato a una toma con la conexión a tierra.
- En caso de empleo de prolongaciones eléctricas, éstas últimas tienen que ser adecuadas a la potencia del aparato, para evitar peligros al operador y para la seguridad del ambiente donde se trabaja. Las prolongaciones no adecuadas pueden provocar anomalías de funcionamiento.
- No dejar el aparato sin vigilancia cuando esté conectado a la red eléctrica; desconectarlo después de cada uso.
- Apagar siempre el aparato mediante el interruptor y desconectar el enchufe de la toma de alimentación antes de los abastecimientos.
- Asegurarse de tener siempre las manos bien secas antes de usar o regular los interruptores situados en el aparato o antes de tocar el enchufe y las conexiones de alimentación.

**PELIGRO derivado por otras causas**

- No dejar el aparato expuesto a agentes atmosféricos (lluvia, sol, etc.).
- No poner el aparato encima o cerca de fuentes de calor.
- Poner atención en que el cable eléctrico no entre en contacto con superficies calientes.
-  No dirigir nunca el chorro del vapor hacia personas, animales, plantas o bien hacia equipos que contengan partes eléctricas (ej: interno de los hornos).
- No dirigir nunca el chorro de vapor hacia el mismo aparato.
- **No sumergir nunca el cuerpo del producto, el enchufe y el cable eléctrico en el agua o en otros líquidos, Usar un paño húmedo para limpiarlos.**
- No usar el aparato si el cable eléctrico o el enchufe están dañados, o si el mismo aparato es defectuoso/está dañado.
- Todas las reparaciones, incluida la sustitución del cable de alimentación, se tienen que efectuar sólo por el Centro Asistencia Ariete o por técnicos autorizados Ariete, para prevenir cualquier riesgo.
- El aparato está concebido **sólo para uso doméstico** y no se tiene que dedicar a uso comercial o industrial.

- El aparato en uso contiene vapor a presión: un empleo incorrecto puede resultar peligroso. El aparato está destinado a un uso exclusivamente doméstico como se indica en el manual. La sociedad fabricante no se hace responsable por posibles daños causados por un uso incorrecto o equivocado del producto.
- Cuando el aparato no se utiliza bloquear siempre el pulsador de erogación vapor trámite el correspondiente cursor de bloqueo.



ADVERTENCIA relativa a quemaduras



- Apretando el pulsador erogación vapor, antes de que la caldera haya alcanzado la temperatura óptima, podría salir agua por la pistola en lugar de vapor.
- No tocar las superficies calientes durante el uso del producto. Dejar que los accesorios se enfríen antes de sustituirlos.
- **Incluso cuando el aparato no esté en funcionamiento, desconectar el enchufe de la toma de corriente eléctrica y dejar que se enfríe antes de montar o quitar cada una de las partes o antes de efectuar la limpieza.**
-  ATENCIÓN: peligro de quemaduras

NO ABRIR EL TAPÓN DE LA CALDERA, DURANTE EL USO.

ATENCIÓN: Antes de desenroscar el tapón de la caldera, hacer lo siguiente:

- ✓ apagar el aparato mediante el interruptor y desconectar el cable de alimentación de la toma de corriente;
- ✓ descargar la presión residual dentro de la caldera, accionando el pulsador erogación vapor en la pistola, dirigiendo el chorro a un recipiente adecuado;
- ✓ dejar que se enfríe el aparato durante unos minutos;
- ✓ desenroscar parcialmente y lentamente el tapón caldera y esperar unos segundos;
- ✓ desenroscar completamente y quitar el tapón caldera.



ATENCIÓN posibles daños materiales



- Antes de utilizar el producto asegúrese que los objetos, las superficies y los tejidos que se desean tratar sean resistentes o compatibles con la elevada temperatura del vapor. En concreto para suelos de terracota tratada, superficies de madera y

tejidos delicados, como seda o terciopelo, se aconseja consultar las instrucciones del fabricante y efectuar una prueba en una parte escondida o en una muestra.

- No usar en piscinas que contengan agua.
- No añadir nunca productos desincrustantes, aromáticos, alcohólicos o detergentes dentro del depósito del agua, ya que podrían dañar el aparato. Se aconseja el empleo de agua del grifo, 50% desmineralizada y 50% grifo en caso de agua muy dura.
- No utilizar el aparato sin agua en la caldera; en este caso la bomba podría dañarse.
- Antes de encender el aparato, asegurarse de que haya bastante agua dentro de la caldera (L). En el caso en que se tenga que efectuar un abastecimiento de agua durante el uso, hacer como se describe precedentemente, ateniéndose a las indicaciones en el apartado "**LLENADO DE LA CALDERA DURANTE EL USO**".
- Efectuar la limpieza de la caldera por lo menos una vez al mes para eliminar eventuales residuos de cal que pueden poner en peligro el normal funcionamiento del aparato (ver apartado "**LIMPIEZA Y MANTENIMIENTO**").
- No utilizar el cepillo limpiacristal si la superficie por tratar está fría. El posible desnivel térmico podría provocar la rotura. En estaciones con temperaturas particularmente bajas, pre-calentar los cristales a través de la emisión de vapor en toda la superficie por tratar desde una distancia de aproximadamente 40 cm.
- Con el primer empleo o después de una larga pausa, dirigir el chorro a un recipiente para eliminar el agua en exceso.
- Para no poner en peligro la seguridad del aparato, utilizar sólo partes de recambio y accesorios originales, aprobados por el fabricante.
- Para desconectar el enchufe, cogerlo directamente y desconectarlo de la toma de la pared. No desconectar nunca estirando del cable.
- Posibles modificaciones de este producto, no directamente autorizadas por el fabricante, pueden comportar el vencimiento de la seguridad y de la garantía de su empleo por parte del usuario.

DESCRIPCIÓN DEL APARATO

Ref.	Descripción	Ref.	Descripción
A	Pulsador erogación vapor	G	Luz indicadora de encendido
B	Cursor de bloqueo	H	Luz indicadora de vapor listo
C	Pistola	I	Interruptor encendido/apagado
D	Boquilla pistola	L	Caldera
E	Tirador	M	Tapón introducción agua caldera
F	Cuerpo aparato		

DESCRIPCIÓN ACCESORIOS

Ref.	Descripción	Ref.	Descripción
①	Boquilla de prolongación	⑧	Tubos prolongación
②	Capucha	⑨	Bolsa porta-accesorios
③	Cepillo redondo	⑩	Embudo
④	Boquilla inclinada	⑪	Medidor
⑤	Cepillo tejidos	⑫	Paño para suelos
⑥	Cepillo limpiacristal	⑬	Paño tejidos
⑦	Cepillo suelos		

INSTRUCCIONES PARA EL USO

Llenado de la caldera antes del uso

- Desenroscar el tapón de la caldera (M), y utilizando el embudo (⑩) suministrado, introducir aproximadamente dos medidores (⑪) de agua en la caldera (L) (1).
- Enroscar el tapón de la caldera (M).
- Aplicar a la pistola (C) el accesorio deseado (ver apartado "ACCESORIOS").

Encendido

- Conectar el enchufe eléctrico a la toma de corriente y poner en marcha el aparato apretando el interruptor de encendido (I); se iluminará la correspondiente luz roja (G) (2).
- Después de pocos minutos el encendido de la luz verde de vapor listo (H) señalará que la caldera está bajo presión y que el aparato es capaz de producir vapor.

Funcionamiento

- La luz indicadora de vapor listo (H) se apaga y se vuelve a encender durante el funcionamiento para indicar que se ha alcanzado la presión de funcionamiento.
- Con el fin de impedir la activación accidental de la erogación de vapor es necesario desplazar el cursor de bloqueo (B) de izquierda a derecha (→); para desbloquear mover el cursor (B) de derecha a izquierda (←) (3).
- Para erogar vapor, apretar el correspondiente pulsador (A) en la pistola (C).
- Con el primer empleo se aconseja dirigir el chorro del vapor dentro de un recipiente para eliminar cualquier resto de agua residual en el tubo (La posible salida de agua es debida a la condensación del vapor dentro del tubo). Repetir esta acción incluso después de algunos minutos de inactividad. En cualquier caso, cuando la pistola empieza a erogar vapor, se recomienda dirigir siempre el chorro hacia el suelo.



ATENCIÓN: Cuando el aparato no se utilice bloquear siempre el pulsador de erogación vapor (A) trámite el correspondiente cursor de bloqueo (B).

Apagado del aparato

- Cuando acaba el empleo, apagar el aparato apretando el correspondiente interruptor (I) y desconectar el enchufe de la toma de corriente. Limpiar los accesorios y la caldera, haciendo como se describe en el apartado "LIMPIEZA Y MANTENIMIENTO".
- Enrollar el tubo flexible alrededor del cuerpo del aparato (F) y guardar la pistola (C) encima del correspondiente tirador (E), después de haber colocado el cursor (B) en la posición de bloqueo.

ACCESORIOS

Boquilla de prolongación ①

Con este accesorio se puede obtener una limpieza atenta de todas las superficies donde se puede anidar la suciedad más obstinada.

La boquilla se puede aplicar directamente en la boquilla pistola (D) o bien en los tubos de prolongación ⑧: después de haber alineado las líneas situadas en la boquilla pistola (D) y accesorio, girar la boquilla 90° en sentido de las agujas del reloj hasta el bloqueo (4).

Capuchón ②

Este accesorio se puede aplicar a la boquilla pistola (D) para proteger la extremidad.

Cepillo redondo ③

Este accesorio que se aplica en la boquilla de prolongación ① ayuda a romper las incrustaciones más resistentes como aquellas que se forman en los fogones de la encimera o en las juntas de las baldosas. Se puede utilizar para la limpieza de los baños, fregaderos, rejillas de la encimera, ducha o bañeras, eliminando todos los restos de cal (5).

Boquilla inclinada ④

Este accesorio se puede aplicar en la boquilla de la pistola (D) después de haber aplicado la capucha ② o la boquilla de prolongación ① (6).

Es especialmente útil para llegar e higienizar puntos difíciles, como la suciedad que se aloja en radiadores, persianas, baños, eliminándola de manera sencilla y rápida.

Cepillo tejidos ⑤

El cepillo para tejidos se puede aplicar directamente en la boquilla pistola (D) o bien en los tubos de prolongación ⑧. Con la aplicación del práctico paño ⑬ se puede utilizar el cepillo para eliminar el polvo, en la limpieza cotidiana de sofás, butacones, cubres, colchones y almohadones (7). El cepillo permite también refrescar los tejidos, eliminando cualquier pliegue. En cualquier caso se aconseja, ya sea en el primer empleo que durante el uso, descargar la condensación de vapor en un recipiente para evitar mojar los tejidos (8).

Cepillo limpiacristal ⑥

Al cepillo para tejidos ⑤ se puede aplicar el cepillo limpiacristales: para montar los dos accesorios hay que introducir las lengüetas situadas en la base del cepillo para tejidos dentro de los ganchos situados en la base del cepillo limpiacristales. Con el cepillo limpiacristales, cristales, espejos y superficies brillantes retoman su brillo. Es fácil de usar incluso en cristales de las cabinas de ducha eliminando el problema de los restos de cal (9).

Cepillo suelos ⑦

Este accesorio se utiliza con los tubos de prolongación ⑧ y cuenta con prácticas pinzas sujeta-paño capaces de alojar, además del paño suministrado ⑭, cualquier tipo de paño lavable en lavadora.

Para aplicar el paño, hay que colocar el cepillo en el centro del paño, elevar las pinzas situadas en las extremidades del cepillo, introducir un borde del paño y soltar (10).

Tubos prolongación ⑧

Los tubos prolongación se montan entre ellos mediante acoplamiento a disparo; para separarlos sólo hay que apretar el dispositivo de desbloqueo y separarlos. Son útiles para llegar con el cepillo limpiacristales ⑥ las superficies más altas, trámite el correspondiente racor prolongación, o bien con el cepillo para suelos ⑦ (11).

Bolsa para accesorios ⑨

El aparato va acompañado con una bolsa porta-accesorios útil para guardar todos los accesorios y tenerlos siempre a al alcance de la mano (12).

LLENADO CALDERA DURANTE EL USO

Si la caldera (L) se quedara sin agua durante el funcionamiento, apagar el aparato, desconectar el enchufe de la toma de corriente eléctrica y hacer lo siguiente:

- apretar el pulsador (A) para descargar el vapor residual;
- desenroscar lentamente el tapón de la caldera (M) y esperar unos segundos hasta que cese el silbido del vapor antes de desenroscarlo completamente. Esperar unos minutos antes de introducir agua en la caldera (L);
- introducir de nuevo el agua, echando lentamente las primeras cantidades para evitar soplos de vapor.

Se aconseja esperar por lo menos 3 minutos a partir del momento que se desconecta el aparato de la toma de corriente, antes de poner agua nueva en la caldera;

- volver a enroscar completamente el tapón de la caldera (M);
- volver a conectar el enchufe en la toma de corriente;
- apretar el interruptor de encendido (I).



ATENCIÓN: En el caso de que el tapón de seguridad (M) no se desenroscase, esperar unos minutos para que se enfríe el aparato ya que contiene todavía vapor a presión. Después, pulsar el pulsador de erogación (A) par dejar salir el vapor residual de la caldera e intentar de nuevo desenroscar el tapón.

LIMPIEZA Y MANTENIMIENTO

Vaciado y limpieza interna de la caldera



ATENCIÓN: Efectuar la limpieza de la caldera por lo menos una vez al mes para eliminar posibles restos de cal que pueden poner en peligro el regular funcionamiento del aparato.



ATENCIÓN: Apagar el aparato, desconectar el enchufe de la toma de corriente y dejarlo enfriar antes de limpiar la caldera, para evitar herirse.

- Descargar la presión residual dentro de la caldera (L), accionando el botón de erogación vapor (A) en la pistola (C), dirigiendo el chorro hacia un recipiente.
- Desenroscar lentamente el tapón de la caldera (M) y quitarlo completamente.
- Introducir agua del grifo en la caldera (L) lentamente para evitar posibles soplos de vapor; agitar el aparato y volcarlo, vaciándolo. Repetir las operaciones varias veces.



ATENCIÓN: No introducir vinagre, descalcificadores u otras sustancias perfumadas dentro de la caldera para evitar que se produzcan daños en el aparato y el inmediato vencimiento de la garantía.

CÓMO COMPORTARSE EN CASO DE INCONVENIENTES...

INCONVENIENTE	CONTROL	POSIBLE CAUSA	POSIBLE REMEDIO
El lanzador no eroga vapor	Luz indicadora de vapor listo (H) apagada	Caldera fría	Esperar a que se encienda la luz indicadora de vapor listo (H)
	Luz indicadora de vapor listo (H) encendida	Falta de agua en la caldera (L)	Recargar siguiendo el procedimiento descrito en el apartado "INSTRUCCIONES DE USO"
	Luz indicadora de vapor listo (H) encendida - Agua en la caldera (L)	Funcionamiento anómalo	Dirigirse al CENTRO ASISTENCIA
El lanzador eroga poco vapor	Luz indicadora de vapor listo (H) encendida	Caldera fría	Esperar que se caliente la caldera (L)

Estimado Cliente,

Agradecemos-lhe a preferência por ter adquirido um dos nossos produtos.

O modelo escolhido faz parte da linha **Vapori**, uma gama de produtos especialmente indicados para a limpeza doméstica em geral que, graças ao poder desengordurante e desinfetante do vapor, promovem uma limpeza profunda e ecológica das superfícies sem necessidade de usar detergentes químicos.

A linha Vapori é composta de produtos específicos para todas as exigências:

Vapori Pavimentos, o primeiro escovão a vapor para uma higiene rápida e diária dos pavimentos.

Multi Vapori, limpadores a vapor com uma gama completa de acessórios para a limpeza profunda da casa.

Vapori Jet, especialmente indicado para limpar superfícies difíceis (sanitários, radiadores, estores).

ÍNDICE

SIMBOLOGIA.....	47
ADVERTÊNCIAS IMPORTANTES.....	47
DESCRIÇÃO DO APARELHO.....	50
DESCRIÇÃO DOS ACESSÓRIOS.....	51
INSTRUÇÕES DE UTILIZAÇÃO.....	51
Enchimento da caldeira antes da utilização.....	51
Como ligar o aparelho.....	51
Funcionamento do aparelho.....	51
Regulação do jato de vapor.....	51
Como desligar o aparelho.....	51
ACESSÓRIOS.....	52
ENCHIMENTO DA CALDEIRA DURANTE A UTILIZAÇÃO.....	52
LIMPEZA E MANUTENÇÃO.....	53
Esvaziamento e limpeza interna da caldeira.....	53
PROBLEMAS E SOLUÇÕES.....	53

SIMBOLOGIA

As informações contidas no presente manual são acompanhadas da seguinte simbologia:



PERIGO para as crianças



PERIGO elétrico



PERIGO derivado de outras causas



ADVERTÊNCIA sobre queimaduras



ATENÇÃO possíveis danos materiais

ADVERTÊNCIAS IMPORTANTES

**LEIA ESTAS INSTRUÇÕES ANTES DE UTILIZAR O APARELHO.
GUARDE SEMPRE ESTAS INSTRUÇÕES.**

Este aparelho está em conformidade com as diretivas: 2006/95/CE (baixa tensão) e 2004/108/CE (compatibilidade eletromagnética).



Para a correta eliminação do produto, nos termos da Diretiva Europeia 2012/19/EU, leia o folheto em anexo.



PERIGO para as crianças



- Este aparelho não foi concebido para ser utilizado por pessoas (inclusive crianças) com capacidades físicas, sensoriais ou mentais reduzidas e por pessoas que não tenham conhecimento e prática sobre a utilização do aparelho, salvo se atentamente vigiadas ou bem instruídas por parte de um responsável pela sua segurança.
- É necessário vigiar as crianças para assegurar que não brinquem com o aparelho.
- Antes de eliminar o aparelho no seu fim de vida, recomenda-se deixá-lo inoperante cortando o cabo de alimentação. Convém também tornar inócuas as partes do aparelho que possam ser fonte de perigo, especialmente para as crianças que poderiam utilizá-las como brinquedo.

- Os elementos da embalagem não devem ser deixados ao alcance das crianças uma vez que são potenciais fontes de perigo.



PERIGO elétrico



- Assegure-se de que a voltagem elétrica do aparelho corresponde à da sua rede elétrica.
- Ligue sempre o aparelho a uma tomada com ligação à terra.
- No caso de utilizar uma extensão elétrica, verifique se é adequada à potência do aparelho de modo a evitar perigos para o operador e para a segurança do ambiente onde se opera. A utilização de extensões inadequadas podem provocar anomalias de funcionamento.
- Não abandone o aparelho ligado à rede elétrica; retire sempre a ficha da tomada no fim de cada utilização.
- Desligue sempre o aparelho pelo interruptor e retire a ficha da tomada de alimentação antes de efetuar os abastecimentos de água e detergente.
- Assegure-se de ter as mãos secas antes de utilizar o aparelho, antes de atuar nos interruptores e de segurar na ficha e nos cabos de alimentação.



PERIGO derivado de outras causas



- Não deixe o aparelho exposto aos agentes atmosféricos (chuva, sol, etc...).
- Não coloque o aparelho em cima ou nas proximidades de fontes de calor.
- Preste atenção de modo que o cabo elétrico não entre em contato com superfícies quentes.
-  Nunca aponte o jato de vapor contra pessoas, animais, plantas ou aparelhagens com dispositivos elétricos (ex: dentro do forno).
- Nunca aponte o jato de vapor contra o próprio aparelho.
- **Nunca mergulhe o corpo do produto, a ficha e o cabo elétrico em água ou outros líquidos; utilize sempre um pano húmido de limpeza.**
- Não utilize o aparelho se o cabo elétrico ou a ficha estiverem danificados, se o aparelho estiver com defeito ou danificado.
- Todas as reparações, nomeadamente a substituição do cabo de alimentação, devem ser efetuadas exclusivamente pelo Centro de Assistência Ariete ou por técnicos por ela autorizados, de modo a prevenir quaisquer riscos.
- O aparelho foi concebido **exclusivamente para utilização doméstica** e não para

fins comercial ou industrial.

- O aparelho em funcionamento contém vapor sob pressão: uma utilização imprópria pode ser perigosa. O aparelho só pode ser utilizado em ambiente doméstico, como especificado no manual. A Ariete declina toda e qualquer responsabilidade por eventuais danos derivados de utilização imprópria ou errada do aparelho.
- Quando o aparelho não está a ser utilizado, bloqueie o botão de emissão de vapor com o apropriado cursor de bloqueio.



AVVERTÊNCIA sobre queimaduras



- Carregando no botão de emissão de vapor, antes de a caldeira atingir a temperatura ótima, pode sair água da pistola no lugar de vapor.
- Não toque nas superfícies quentes durante a utilização do aparelho. Espere os acessórios estarem frios antes de os substituir.
- **Mesmo quando o aparelho não está em funcionamento, retire a ficha da tomada de corrente elétrica e deixe-o arrefecer antes de montar/desmontar os componentes ou antes da limpeza.**
-  **ATENÇÃO:** perigo de queimaduras

NÃO ABRA A TAMPA DA CALDEIRA DURANTE A UTILIZAÇÃO.

ATENÇÃO: Antes de abrir a tampa da caldeira:

- ✓ desligue o aparelho pelo interruptor e retire a ficha da tomada;
- ✓ descarregue a pressão residual da caldeira carregando no botão de saída do vapor posto na pistola e apontando o jato para dentro de um recipiente;
- ✓ deixe o aparelho arrefecer por alguns minutos;
- ✓ abra parcialmente e lentamente a tampa da caldeira e espere alguns segundos;
- ✓ agora abra completamente e remova a tampa da caldeira.



ATENÇÃO possíveis danos materiais



- Antes de utilizar o aparelho, assegure-se de que os objetos, as superfícies e os tecidos a tratar são resistentes ou compatíveis com a elevada temperatura do vapor. Cuidado especialmente com as bijeleiras, superfícies de madeira e tecidos

delicados, como seda ou veludo; aconselha-se consultar as instruções dos respectivos fabricantes e efetuar um teste numa parte pequena, escondida ou numa amostra.

- Não utilize o aparelho em piscinas com água.
- Não adicione produtos desincrustantes, aromáticos, alcoólicos ou detergentes na caldeira pois podem danificar o aparelho. Aconselha-se o uso de água da torneira ou, em alternativa, 50% desmineralizada e 50% da torneira no caso de água muito dura.
- Não utilize o aparelho sem água na caldeira, caso contrário a bomba pode ficar danificada.
- Antes de ligar o aparelho, verifique se há água suficiente na caldeira (L). No caso de precisar encher a caldeira durante a utilização, siga as instruções acima e o parágrafo “**ENCHIMENTO DA CALDEIRA DURANTE A UTILIZAÇÃO**”.
- Efetue a limpeza da caldeira ao menos uma vez por mês de modo a eliminar eventuais resíduos de calcário que podem comprometer o normal funcionamento do aparelho (vide parágrafo “**LIMPEZA E MANUTENÇÃO**”).
- Não utilize a escova limpa-vidros se o vidro a tratar estiver frio. Um eventual choque térmico poderá parti-lo. Em estações com temperaturas particularmente baixas, pré-aqueça os vidros com o vapor emitido a uma distância de cerca de 40 cm.
- Na primeira utilização ou após uma longa pausa, aponte o jato para dentro de um recipiente para eliminar a água em excesso.
- Para não comprometer a segurança do aparelho, utilize exclusivamente peças e acessórios originais ou aprovados pelo fabricante.
- Para retirar a ficha da tomada, segure diretamente na ficha, não puxe o cabo.
- Eventuais alterações feitas no aparelho sem a expressa autorização do fabricante podem comprometer a segurança do aparelho e fazer caducar a garantia.

DESCRIÇÃO DO APARELHO

Ref.	Descrição	Ref.	Descrição
A	Botão de emissão de vapor	G	Lâmpada piloto de ligar/desligar
B	Cursor de bloqueio	H	Lâmpada piloto de vapor pronto
C	Pistola	I	Interruptor de ligar/desligar
D	Esguicho da pistola	L	Caldeira
E	Pega	M	Tampa de enchimento da caldeira
F	Corpo do aparelho		

DESCRIÇÃO DOS ACESSÓRIOS

Ref.	Descrição	Ref.	Descrição
①	Bico prolongador	⑧	Tubos prolongadores
②	Capuz de proteção	⑨	Saco porta-acessórios
③	Escovinha redonda	⑩	Funil
④	Bico inclinado	⑪	Medidor
⑤	Escova de tecidos	⑫	Pano para pavimentos
⑥	Escova limpa-vidros	⑬	Pano para tecidos
⑦	Escova de pavimentos		

INSTRUÇÕES DE UTILIZAÇÃO

Enchimento da caldeira antes da utilização

- Abra a tampa da caldeira (M) e, utilizando o funil (⑩) de série, introduza cerca de duas medidas (⑪) de água na caldeira (L) (1).
- Feche a tampa da caldeira (M).
- Encaixe na pistola (C) o acessório desejado (vide parágrafo "ACESSÓRIOS").

Como ligar o aparelho

- Insira a ficha na tomada de corrente elétrica e ligue o aparelho pelo interruptor de ligar/desligar (I); a respectiva lâmpada piloto vermelha se acende (G) (2).
- Passados alguns minutos, o acendimento da lâmpada piloto verde de vapor pronto (H) sinalizará que a caldeira está sob pressão e que o aparelho já pode emitir vapor.

Funcionamento do aparelho

- A lâmpada piloto de vapor pronto (H) apaga-se e volta a acender-se durante o funcionamento para indicar a manutenção da pressão de serviço.
- A fim de impedir a ativação acidental da emissão de vapor, é necessário deslocar o cursor de bloqueio (B) da esquerda para a direita (↔); para desbloquear, desloque o cursor (B) da direita para a esquerda (↔) (3).
- Para continuar a emissão de vapor, pressione o botão (A) posto na pistola (C).
- Na primeira utilização, é aconselhável apontar o jato de vapor para dentro de um recipiente para eliminar todo resíduo de água do tubo (uma eventual saída de água se deve à condensação do vapor dentro do tubo). Repita esta operação após alguns minutos de pausa. Em todo caso, quando a pistola começar a emitir vapor, aconselha-se apontar sempre o jato para o chão.



ATENÇÃO: Quando o aparelho não é utilizado, bloqueie sempre o botão de emissão de vapor (A) com o apropriado cursor de bloqueio (B).

Como desligar o aparelho

- Após a utilização, desligue o aparelho pelo interruptor (I) e retire a ficha da tomada de corrente. Efetue a limpeza dos acessórios e da caldeira como descrito no parágrafo "LIMPEZA E MANUTENÇÃO".
- Enrole o tubo flexível em torno do corpo do aparelho (F) e reponha a pistola (C) na pega (E), depois de ter posicionado o cursor (B) na posição de bloqueio.

ACESSÓRIOS

Bico prolongador ①

Com este acessório é possível obter uma limpeza profunda de todas as superfícies onde se acumula a sujidade mais persistente.

O bico pode ser aplicado diretamente no esguicho da pistola (D) ou nos tubos prolongadores ⑧; depois de ter alinhado as linhas postas no esguicho da pistola (D) e o acessório, rode o bico de 90° no sentido horário até ao bloqueio ④.

Capuz de proteção ②

Este acessório pode ser aplicado no esguicho da pistola (D) para proteger a sua extremidade.

Escovinha redonda ③

Este acessório, aplicado no bico prolongador ①, ajuda a remover as incrustações mais resistentes como as que se formam nos bicos do fogão ou nas juntas dos azulejos ⑤.

Bico inclinado ④

Este acessório pode ser aplicado no bico de esguicho (D) depois de ter colocado a tampa ② ou o bico prolongador ①. É particularmente útil para atingir e limpar pontos difíceis, como a sujidade acumulada nos radiadores, estores, persianas, vasos sanitários, eliminando-a de modo simples e rápido ⑥.

Escova para tecidos ⑤

A escova para tecidos ⑤ pode ser aplicada diretamente no esguicho da pistola (D) ou nos tubos prolongadores ⑧. Aplicando o pano ⑬ é possível utilizar a escova para remover o pó, na limpeza diária de sofás, poltronas, cobertores, colchões e almofadas ⑦. Esta escova permite ainda refrescar os tecidos, removendo todos os vincos. Em todo caso, aconselha-se, quer na primeira utilização quer durante a utilização, descarregar a condensação de vapor num recipiente para evitar molhar os tecidos ⑧.

Escova limpa-vidros ⑥

Na escova para tecidos ⑤ pode ser aplicada a escova limpa-vidros: para juntar os dois acessórios é preciso inserir as linguetas na base da escova para tecidos nos ganchos postos na base da escova limpa-vidros. Com a escova limpa-vidros, todo vidro, espelho e superfícies brilhantes voltam a ter o brilho original. É útil também para limpar os resguardos de vidro de duchas e banheiras, eliminando o problema dos resíduos de calcário ⑨.

Escova para pavimentos ⑦

Este acessório deve ser utilizado com os tubos prolongadores ⑧ e contém práticas pinças de fixação do pano que podem fixar, além do pano para pavimentos de série ⑫, qualquer tipo de pano lavável na máquina.

Para colocar o pano, centre o pano na escova, abra as pinças nas extremidades, enfie as extremidades do pano e feche as pinças ⑩.

Tubos prolongadores ⑧

Os tubos prolongadores se encaixam um no outro por meio de engate rápido; para separá-los, carregue no dispositivo de desbloqueio e separe-os. São úteis para atingir com a escova limpa-vidros ⑥ as superfícies mais altas, por meio da extensão, ou com a escova para pavimentos ⑦ ⑪.

Saco porta-acessórios ⑨

O aparelho traz um saco porta-acessórios muito útil para guardar os acessórios e tê-los sempre ao alcance da mão ⑫.

ENCHIMENTO DA CALDEIRA DURANTE A UTILIZAÇÃO

No caso de a caldeira (L) ficar sem água durante o funcionamento, desligue o aparelho, retire a ficha da tomada e proceda da seguinte maneira:

- carregue no botão (A) para descarregar o vapor residual;
- abra lentamente a tampa da caldeira (M) e espere alguns segundos até parar de ouvir a saída do vapor, então abra a tampa completamente. Espere alguns minutos antes de encher a caldeira (L);
- comece a encher lentamente de modo a evitar descargas de vapor.

Aconselha-se esperar pelo menos 3 minutos após a desligação do aparelho antes de encher novamente a caldeira;

- feche completamente a tampa da caldeira (M);
- volte a inserir a ficha na tomada;
- carregue no interruptor de ligação (I).



ATENÇÃO: Se a tampa de segurança (M) não abrir, espere alguns minutos de modo a deixar o aparelho arrefecer, pois ainda deve contar vapor sob pressão. Depois, carregue no botão de vapor (A) para descarregar o vapor residual da caldeira e volte a abrir a tampa.

LIMPEZA E MANUTENÇÃO

Esvaziamento e limpeza interna da caldeira



ATENÇÃO: Efetue a limpeza da caldeira ao menos uma vez por mês de modo a eliminar eventuais resíduos de calcário que possam comprometer o normal funcionamento do aparelho.



ATENÇÃO: Desligue o aparelho, retire a ficha da tomada de corrente e deixe-o arrefecer antes de começar a limpeza da caldeira, de modo a evitar ferimentos e queimaduras.

- Descarregue a pressão residual da caldeira (L), carregando no botão (A) posto na pistola (C), apontando o jato para dentro de um recipiente.
- Abra lentamente a tampa da caldeira (M) e remova-a.
- Encha a caldeira (L) com água da torneira devagar para evitar eventuais descargas de vapor; agite o aparelho e vire de cabeça para baixo, até esvaziar a caldeira. Repita essas operações várias vezes.



ATENÇÃO: Não coloque vinagre, descalcificantes ou outras substâncias perfumadas dentro da caldeira de modo a evitar danificar o aparelho e fazer caducar a garantia.

PROBLEMAS E SOLUÇÕES...

PROBLEMA	CONTROLO	POSSÍVEL CAUSA	POSSÍVEL SOLUÇÃO
A lança não emite vapor	Lâmpada piloto de vapor pronto (H) apagada	Caldeira fria	Espere a lâmpada piloto de vapor pronto (H) acender
	Lâmpada piloto de vapor pronto (H) acesa	Falta água na caldeira (L)	Efetue os procedimentos indicados no parágrafo "INSTRUÇÕES DE UTILIZAÇÃO"
	Lâmpada piloto de vapor pronto (H) acesa - Água na caldeira (L)	Mau funcionamento	Dirija-se ao CENTRO DE ASSISTÊNCIA
A lança emite pouco vapor	Lâmpada piloto de vapor pronto (H) acesa	Caldeira fria	Espere o aquecimento da caldeira (L)

Vriendelijke klant,

Hartelijk bedankt voor de voorkeur die u aan ons product heeft gegeven.

Het model dat u heeft gekozen maakt deel uit van de lijn **Vapori**, een reeks producten die ideaal zijn voor het reinigen van uw huis die, dankzij een sterk ontvettende en hygienische stoomkracht, grondig en milieuvriendelijk reinigt waarbij geen chemische reinigingsproducten gebruikt hoeven te worden.

De lijn Vapori is opgebouwd uit specifieke producten om iedere wens te vervullen:

Vapori Vloeren, de eerste automatische bezem met stoom voor en snelle en dagelijkse vloerhygiëne.

Multi Vapori, Stoom reiniger met bijgeleverde accessoires voor het grondig reinigen van uw huis.

Vapori Jet, ideaal voor het reinigen van moeilijke oppervlaktes (sanitair, verwarmingen, rolgordijnen).

INHOUD

SYMBOLEN.....	55
BELANGRIJKE AANWIJZINGEN.....	55
BESCHRIJVING VAN HET APPARAAT.....	59
BESCHRIJVING ACCESSOIRES.....	59
GEBRUIKSAANWIJZINGEN.....	59
Verwarmingselement vullen voor het gebruik.....	59
Aanzetten.....	59
Werking.....	59
Regelen van de stoomkracht.....	60
Uitzetten.....	60
ACCESSOIRES	60
VERWARMINGSELEMENT VULLEN TIJDENS HET GEBRUIK	61
REINIGEN EN ONDERHOUD	61
Leegmaken en reinigen binnenkant verwarmingselement.....	61
GEDRAG BIJ STORINGEN.....	62

SYMBOLLEN

De informatie in deze handleiding wordt als volgt aangegeven:



GEVAAR voor kinderen



GEVAAR door elektriciteit



GEVAAR door andere oorzaken



WAARSCHUWING voor verbrandingsgevaar



WAARSCHUWING mogelijke materiaalschade

BELANGRIJKE AANWIJZINGEN

**LEES DEZE AANWIJZINGEN VOORDAT HET APPARAAT WORDT GEBRUIKT.
BEWAAR DEZE AANWIJZINGEN ALTIJD.**

Dit apparaat is in overeenkomst met de richtlijn 2006/95/EG e EMC 2004/108/EG.



Voor het correct vernietigen van het apparaat volgens de Europese Richtlijn 2012/19/EU lees het speciale blaadje dat bij het product wordt geleverd.



GEVAAR voor kinderen



- Dit apparaat mag niet gebruikt worden door personen (ook kinderen) met beperkte lichamelijke, sensoriele of mentale capaciteiten; door personen die geen ervaring of kennis met het apparaat hebben tenzij ze goed bewaakt worden of opgeleid worden voor het gebruik van het apparaat door een persoon die verantwoordelijk is voor hun veiligheid.
- Let op dat kinderen niet met het apparaat kunnen gaan spelen.
- Als het apparaat als afval verwerkt moet worden wordt het aanbevolen om het onbruikbaar te maken door de voedingskabel eraf te knippen. Het wordt tevens aanbevolen de gevaarlijke onderdelen van het apparaat ongevaarlijk te maken zodat ze geen gevaar meer kunnen opleveren, vooral voor kinderen die het apparaat zouden kunnen gebruiken als speelgoed.

- De verpakkingselementen moeten buiten bereik van kinderen worden gehouden omdat ze een mogelijk gevaarenbron kunnen zijn.



GEVAAR door elektriciteit



- Controleer of het elektrische voltage van het apparaat overeenkomt met het voltage van uw elektriciteitsnet.
- Verbindt het apparaat altijd aan een stopcontact met een aardeaansluiting.
- Als er verlengsnoeren worden gebruikt moeten ze geschikt zijn om gebruikt te worden met het vermogen van het apparaat om gevaren voor de gebruiker te voorkomen en voor de veiligheid van de ruimte waarin het apparaat wordt gebruikt. De verlengsnoeren die niet geschikt zijn kunnen werkingstoringen veroorzaken.
- Laat het apparaat niet onbewaakt achter als het aangesloten is aan het elektriciteitsnet; trek na het gebruik altijd de stekker eruit.
- Zet het apparaat altijd uit met de schakelaar en trek de stekker uit het stopcontact voordat het wordt bijgevuld.
- Controleer altijd of de handen goed droog zijn voordat de schakelaars op het apparaat worden gebruikt of geregeld en voordat de stekker uit het stopcontact wordt getrokken.



GEVAAR door andere oorzaken



- Stel het apparaat niet bloot aan weersomstandigheden (regen, zon, enz...).
- Zet het apparaat niet boven of in de buurt van warmtebronnen.
- Let op dat de elektriciteitskabel niet in contact komt met warme oppervlaktes.
-  Richt de stoomstraal nooit op personen, dieren, planten of andere apparaten met elektrische onderdelen (bv: in ovens).
- Richt de stoomstraal nooit op het apparaat zelf.
- **Zet de basis van het product, de stekker en de elektriciteitskabel nooit onder water, gebruik een vochtige doek voor het reinigen hiervan.**
- Gebruik het apparaat niet als de elektriciteitskabel of de stekker beschadigd zijn, of als het apparaat zelf defect/ beschadigd is.
- Alle reparaties, waaronder ook het vervangen van de elektriciteitskabel, mogen alleen uitgevoerd worden door een Ariete Assistentie Centrum of door technische personeel met de Ariete Autorisatie, zodat alle risico's worden vermeden.
- Het apparaat is **alleen voor huishoudelijk gebruik** ontworpen en mag niet

gebruikt worden voor commerciële of industriële doeleinden.

- Het apparaat bevat stoom onder druk: fout gebruik kan gevaarlijk zijn. Het apparaat is alleen voor huishoudelijk gebruik bestemd zoals aangegeven op de handleiding. De Producerende maatschappij is niet verantwoordelijk voor eventuele schade die voortvloeit uit onjuist en fout gebruik van het product.
- Als het apparaat niet wordt gebruikt, blokkeer altijd de stoomspuitknop met de speciale blokkeringscursor.



WAARSCHUWINGEN voor verbrandingen



- Door op de stoomspuitknop te drukken voordat de verwarming de optimale temperatuur heeft bereikt, kan er water in plaats van stoom uit het spuitpistool komen.
- De warme oppervlaktes niet aanraken als het apparaat wordt gebruikt. Laat de accessoires afkoelen voordat ze worden vervangen.
- **Ook als het apparaat niet in gebruik is, trek de stekker uit het stopcontact en laat het afkoelen voordat de losse onderdelen worden geplaatst of losgehaald of voordat ze worden gereinigd.**
-  LET OP: verbrandingsgevaar

TIJDENS HET GEBRUIK DE VERWARMINGSELEMENT NIET OPENDRAAIEN.

LET OP: Voordat de dop van het verwarmingselement wordt losgedraaid, ga als volgt te werk:

- ✓ zet het apparaat uit met de schakelaar en trek de stekker uit het stopcontact;
- ✓ verwijder de restdruk uit het verwarmingselement door op de knop voor het stoomspuiten op het pistool te drukken. Richt de straal in een emmer;
- ✓ laat het apparaat enkele minuten afkoelen;
- ✓ Draai de dop van het verwarmingselement gedeeltelijk langzaam en gedeeltelijk open en wacht vervolgens enkele secondes;
- ✓ Draai de dop van het verwarmingselement helemaal open en haal de dop eraf.



WAARSCHUWING mogelijke materiaalschade



- Voordat het product wordt gebruikt controleer of de voorwerpen, de oppervlaktes, de stoffen die behandeld moeten worden bestendig zijn tegen een hoge stoomtemperatuur. Vooral bij vloeren in behandelde gebakken tegels raadpleeg eerst de aanwijzingen van de fabrikant en probeer op een klein stukje vloer dat verborgen ligt.
- Niet in zwembaden met water gebruiken.
- Nooit reinigingsmiddelen, alcohol, aromatische en ontkalkingsproducten in het waterreservoir gieten omdat ze het apparaat kunnen beschadigen. Het wordt aangeraden om 50 % kraanwater en 50 % gedemineraliseerd water te gebruiken als het kraanwater erg hard is.
- Nooit het apparaat gebruiken zonder water in het verwarmingselement; in dit geval kan de pomp worden beschadigt.
- Voordat het apparaat wordt aangezet, controleer of er voldoende water in het verwarmingselement (L) zit. Wanneer water bijgevuld moet worden tijdens het gebruik volg de aanwijzingen op in de paragraaf "**VERWARMINGSELEMENT BIJVULLEN TIJDENS HET GEBRUIK**".
- Reinig het verwarmingselement tenminste één keer per maand zodat eventuele kalkresten worden verwijderd die de normale werking van het apparaat kunnen verstoren (zie paragraaf "**REINIGEN EN ONDERHOUD**").
- De borstel raamwischer niet gebruiken als het te behandelen oppervlakte koud is. Het eventuele temperatuurverschil kan het oppervlakte breken. Tijdens de seizoenen met bijzonder lage temperaturen, verwarm de ramen door op het gele oppervlakte stoom te blazen op een afstand van 40 cm.
- Als het apparaat voor de eerste keer wordt gebruikt of nadat het lange tijd niet is gebruikt, richt de stoomspuit in een emmer om het overtollige water te verwijderen.
- Voor een veilig gebruik van het apparaat, gebruik alleen originele vervangingsonderdelen en accessoires die door de fabrikant zijn goedgekeurd.
- Als de stekker uit het stopcontact wordt getrokken, pak altijd de stekker vast en trek hem uit het stopcontact. Nooit aan het snoer trekken om de stekker uit het stopcontact te trekken.
- Wanneer er eventueel veranderingen op het product worden aangebracht, zonder de uitdrukkelijke autorisatie van de producent, kan de veiligheid en de garantie vervallen op het gebruik van de klant.

BESCHRIJVING VAN HET APPARAAT

Ref.	Beschrijving	Ref.	Beschrijving
A	Knop stoom spuiten	G	Startverklikker
B	Blokkeringscursor	H	Verklikker stoom klaar
C	Straalpijp pistool	I	Schakelaar aanzetten/ uitzetten
D	Pistool mondstuk	L	Verwarmingselement
E	Handvat	M	Dop watervullen verwarmingselement
F	Basis apparaat		

BESCHRIJVING ACCESSOIRES

Ref.	Beschrijving	Ref.	Beschrijving
①	Tuitje met verlengstuk	⑧	Verlengbuizen
②	Kapje	⑨	Zak accessoirehouder
③	Rond borsteltje	⑩	Trechter
④	Schuin tuitje	⑪	Maatbekertje
⑤	Stoffenborstel	⑫	Vloerdevel
⑥	Borstel raamwisser	⑬	Stofdoek
⑦	Vloerborstel		

GEBRUIKSAANWIJZINGEN

Verwarmingselement vullen voor het gebruik

- Draai de dop van het verwarmingselement (M) los en, met het gebruik van de bijgeleverde trechter (⑩) giet ongeveer twee maatbekertjes (⑪) water in het verwarmingselement (L) (1).
- Draai de dop van het verwarmingselement (M) weer vast.
- Zet het gewenste accessoire op het pistool (C) (zie paragraaf "ACCESSOIRES").

Aanzetten

- Steek de stekker in een stopcontact en zet het apparaat aan door op de startschakelaar (I) te drukken; de bijbehorende rode verklikker (G) gaat branden (2).
- Na enkele minuten gaat de groene verklikker van stoom klaar (H) branden en geeft aan dat het verwarmingselement onder druk staat en dat het apparaat stoom kan produceren.

Werking

- De verklikker "stoom klaar" (H) gaat uit en aan tijdens de werking om aan te geven dat de uitvoeringsdruk is bereikt.
- Om te voorkomen dat per ongeluk stoom wordt uitgestraald moet de blokkeringscursor (B) van links naar rechts (A) verplaatst worden; om de stoomstraal vrij te zetten verplaatst de blokkeringscursor (B) van rechts naar links (A) (3).
- Om verder te gaan met het stoomspuiten, druk op de speciale knop (A) op het pistool (C).
- Als het apparaat voor de eerste keer wordt gebruikt wordt het aangeraden om de stoomstraal in een emmer te richten zodat alle waterresten uit de buis worden verwijderd (Het eventuele water dat naar buiten komt is te wijten aan de stoomcondens die zich in de buis heeft gevormd). Herhaal deze handelig ook nadat het apparaat enkele minuten niet is gebruikt. In ieder geval wordt het aangeraden om op het moment dat het pistool stoom begint te spuiten, de straal altijd op de grond te richten.



LET OP: Als het apparaat niet wordt gebruikt blokkeer altijd de knop voor het stoomspuitje (A) met de speciale blokkeringscursor (B).

Uitzetten

- Na het gebruik, zet het apparaat uit door op de speciale schakelaar (I) te drukken en trek de stekker uit het stopcontact. Reinig de accessoires en het verwarmingselement zoals beschreven in paragraaf "REINIGEN EN ONDERHOUD".
- Windt de flexibele buis om de basis van het apparaat (F) en plaats het pistool (C) op het speciale handvat (E), nadat de cursor (B) in de blokkeringspositie is gezet.

ACCESSOIRES

Tuitje met verlengstuk ①

Met dit accessoire kunnen oppervlaktes waarin het meest hardnekkige vuil zich verzamelt grondig gereinigd worden. Het tuitje kan direct op de straalpijp van het pistool (D) gezet worden of op de verlengbuizen (8); nadat de twee lijn op de straalpijp van het pistool (E) en het accessoire op lijn te zetten en draai vervolgens het tuitje 90° met de klok mee totdat ze wordt geblokkeert (4).

Kapje ②

Dit accessoire kan op de straalpijp van het pistool (D) gezet worden om het einde te beschermen.

Rond borsteltje ③

Dit accessoire dat op het tuitje van het verlengstuk ① gezet moet worden helpt bij het verwijderen van resistente korsten zoals op branders van de kookplaat en tussen de muurtegels. Kan gebruikt worden voor het reinigen van sanitair, gootstenen, bakroosters, douches en baden en verwijdert ieder spoor van kalk (5).

Schuin tuitje ④

Dit accessoire kan direct op de straalpijp van het pistool (D) worden geplaatst nadat het kapje ② of het verlengtuitje ① erop is gezet. Is bijzonder geschikt om moeilijk bereikbare punten te bereiken en te reinigen, zoals het vuil dat zich verzamelt in verwarmingsbuizen, rolgordijnen, sanitairs en verwijdert het vuil snel en eenvoudig (6).

Stoffenborstel ⑤

De borstel voor stoffen kan direct op de straalpijp van het pistool (D) gezet worden of op de verlengbuizen (8). Met de handige doek (3) kan de borstel gebruikt te worden om stof te verwijderen, voor het dagelijks reinigen van bankstellen, stoelen, materassen en kussens (7). Met de borstel kunnen de stoffen ook verfrist worden en verwijderen iedere vouw. In ieder geval wordt het aangeraden, zowel voor als tijdens het gebruik, de watercondens uit te spuiten in een emmer om te voorkomen dat de stoffen nat worden (8).

Borstel raamwisser ⑥

Aan de stofborstel (5) kan de ruitenwiserborstel gezet worden: voor het samenstellen van de twee accessoires moeten de lipjes op de basis van de borstel voor stoffen in de haakjes op de basis van de borstel ruitenwiser. Met de ruitenwiserborstel worden ramen, spiegels en glanzende oppervlaktes weer glanzend. Met de borstel raamwisser worden ramen, spiegels, glandenzeoppervlaktes weer glanzend. Is ook eenvoudig te gebruiken op de glazen van doucheboxen waardoor alle kalksporen worden verwijderd (9).

Vloerborstel ⑦

Dit accessoire wordt gebruikt met de verlengbuizen (8) en is uitgerust met handige dweilklemmen waarvoor, behalve de bijgeleverde dweil (12) iedere soort dweil gebruikt kan worden die in de wasmachine gereinigd kan worden. Om de dweil aan de borstel te bevestigen moet de borstel in het midden van de dweil gezet worden, hef de speciale klemmen op aan de uiteinden vande borstel en steek hier het uiteinde van de dweil in (10).

Verlengbuizen ⑧

De verlengbuizen worden aan elkaar gezet met een klik; om ze uit elkaar te halen druk op het ontkoppelingssysteem. Zijn handig op met de ruitenwiserborstel (6) hoge oppervlaktes te bereiken met de speciale verlengverbinding, of met de vloerborstel (7) (11).

Zak accessoireshouder ⑨

Het apparaat heeft een zak voor de accessoires waarin handig de accessoires gestopt kunnen worden en ze altijd bij de hand te hebben (12).

VERWARMINGSELEMENT VULLEN TIJDENS HET GEBRUIK

Als het verwarmingselement (L) tijdens de werking zonder water blijft, zet het apparaat uit, trek de stekker uit het stopcontact en ga als volgt te werk:

- druk op de knop (A) om de reststoom uit te laden;
- draai langzaam de dop van het verwarmingselement (M) los en wacht enkele secondes totdat het sissen van de reststoom stopt voordat de dop helemaal los wordt gedraait. Wacht enkele minuten voordat er weer water in het verwarmingselement (L) wordt gegoten;
- giet nieuw water in het verwarmingselement, begin langzaam om te voorkomen dat er stoomsputters naar buiten komen.

Het wordt aangeraden om tenminste 3 minuten te wachten vanaf het moment dat de stekker van het apparaat uit het stopcontact is getrokken voordat er opnieuw water in het verwarmingselement wordt gegoten;

- draai de dop van het verwarmingselement (M) weer helemaal vast;
- steek de stekker weer in het stopcontact;
- druk op de schakelaar voor het aanzetten (I).



LET OP: Als de veiligheidsdop (M) niet svtasse, wacht enkele minuten om de inrichting te koelen, dat er nog stoom onder druk. Druk vervolgens op de levering (A) om de resterende stoom vrij te geven in de ketel en riprocere met de verwijdering van de dop.

REINIGEN EN ONDERHOUD

Leegmaken en reinigen binnenkant verwarmingselement



LET OP: Voer het reinigen van het verwarmingselement tenminste één keer per maand uit zodat alle kalkresten worden verwijderd die de normale werking van het apparaat kunnen verstoren.



LET OP: Zet het apparaat uit, trek de stekker uit het stopcontact en laat het afkoelen voordat het verwarmingselement wordt gereinigd om verwondingen te voorkomen.

- Laad de restdruk uit het verwarmingselement (L), door op de knop van de stoomspuit (A) op het pistool (C) te drukken en richt de straal in een emmer.
- Draai de dop van het verwarmingselement (M) langzaam los en verwijder hem helemaal.
- Giet langzaam kraanwater in het verwarmingselement (L) om te voorkomen dat er stoomsputters uitkomen; schud het apparaat en keer het om zodat het leeg wordt gemaakt. Herhaal deze handeling meerdere keren.



LET OP: Geen azijn, onkalkingsmiddelen of andere geparfumeerde stoffen in het verwarmingselement doen omdat deze het apparaat kunnen beschadigen en de garantie onmiddellijk vervalt.

GEDRAG BIJ STORINGEN...

STORING	CONTROLE	MOGELIJKE OORZAAK	MOGELIJKE OPLOSSING
Er komt geen stoom uit de straalpijp	Verklikker stoom klaar (H) uit	Verwarmingselement is koud	Wacht totdat de verklikker stoom klaar aan gaat (H)
	Verklikker stoom klaar (H) aan	Geen water in het verwarmings-element (L)	Voer het bijvullen uit volgens de procedure beschreven in paragraaf " GEBRUIKS-AANWIJZINGEN "
	Verklikker stoom klaar (H) aan - Water in het reservoir (L)	Storing	Neem contact op met het ASSISTENTIE CENTRUM
De straalpijp spuit weinig stoom uit	Verklikker stoom klaar (H) aan	Verwarmingselement koud	Wacht totdat het verwarmings-element (L) de temperatuur heeft bereikt

Αξιότιμε Πελάτη,

Σας ευχαριστούμε για την επιλογή που μας επιφυλάξατε.

Το μοντέλο που επιλέξατε είναι μέρος της γραμμής **Vapori**, μιάς συλλογής προϊόντων ιδανικών για τον καθαρισμό όλου του σπιτιού που, χάρις στην απολιπαντική και εξυγιαντική δύναμη του ατμού, χαρίζει ένα βαθύ και οικολογικό καθαρισμό, που δεν απαιτεί τη χρήση χημικών απορρυπαντικών.

Η γραμμή **Vapori** αποτελείται από προϊόντα ειδικά για κάθε ανάγκη:

Vapori Δάπεδα, η πρώτη μεγάλη βούρτσα ατμού για την άμεση και καθημερινή υγιεινή των δαπέδων.

Multi Vapori, καθαριστές ατμού με έναν πλήρη εξοπλισμό εξαρτημάτων, για τον καθαρισμό σε βάθος του σπιτιού.

Vapori Jet, ιδανικό για τον καθαρισμό των δύσκολων επιφανειών (είδη υγιεινής, καλοριφέρ, ρολά).

ΠΕΡΙΕΧΟΜΕΝΑ

ΣΥΜΒΟΛΟΓΙΑ	64
ΣΗΜΑΝΤΙΚΕΣ ΠΡΟΕΙΔΟΠΟΙΗΣΕΙΣ	64
ΠΕΡΙΓΡΑΦΗ ΤΗΣ ΣΥΣΚΕΥΗΣ	68
ΠΕΡΙΓΡΑΦΗ ΕΞΑΡΤΗΜΑΤΩΝ.....	68
ΟΔΗΓΙΕΣ ΧΡΗΣΗΣ.....	68
Πλήρωση του λέβητα πριν τη χρήση.....	68
Ενεργοποίηση	69
Λειτουργία	69
Ρύθμιση της παροχής ατμού	69
Σβήσιμο της συσκευής	69
ΕΞΑΡΤΗΜΑΤΑ	69
ΠΛΗΡΩΣΗ ΤΟΥ ΛΕΒΗΤΑ ΚΑΤΑ ΤΗ ΧΡΗΣΗ	70
ΚΑΘΑΡΙΣΜΟΣ ΚΑΙ ΣΥΝΤΗΡΗΣΗ	70
Εκκένωση και εσωτερικός καθαρισμός του λέβητα	70
ΠΩΣ ΝΑ ΣΥΜΠΕΡΙΦΕΡΘΕΙΤΕ ΣΕ ΠΕΡΙΠΤΩΣΗ ΑΝΩΜΑΛΙΩΝ.....	71

ΣΥΜΒΟΛΟΓΙΑ

Οι εμπειριεχόμενες στο παρόν εγχειρίδιο πληροφορίες έχουν καταχωρηθεί ως ακολούθως:



ΚΙΝΔΥΝΟΣ για τα παιδιά



ΚΙΝΔΥΝΟΣ οφειλόμενος στον ηλεκτρισμό



ΚΙΝΔΥΝΟΣ που απορρέει από άλλες αιτίες



ΠΡΟΕΙΔΟΠΟΙΗΣΗ σχετικά με εγκαύματα



ΠΡΟΣΟΧΗ πιθανές υλικές βλάβες

ΣΗΜΑΝΤΙΚΕΣ ΠΡΟΕΙΔΟΠΟΙΗΣΕΙΣ

ΔΙΑΒΑΣΤΕ ΤΙΣ ΠΑΡΟΥΣΕΣ ΟΔΗΓΙΕΣ ΠΡΙΝ ΤΗ ΧΡΗΣΗ.

ΦΥΛΑΞΤΕ ΠΑΝΤΑ ΤΙΣ ΠΑΡΟΥΣΕΣ ΟΔΗΓΙΕΣ.

Η παρούσα συσκευή είναι σύμφωνη με την οδηγία 2006/95/EK e EMC 2004/108/EK.



■ Για τη σωστή απόσυρση του προϊόντος σύμφωνα με την Ευρωπαϊκή Οδηγία 2012/19/EU παρακαλείστε να διαβάσετε το συνημμένο στο προϊόν ειδικό φυλλάδιο.



ΚΙΝΔΥΝΟΣ για τα παιδιά



- Αυτή η συσκευή δεν είναι κατάλληλη για χρήση από άτομα (συμπεριλαμβανομένων των παιδιών) με μειωμένες φυσικές, αισθητήριες ή νοητικές ικανότητες. Από άτομα που δεν έχουν εμπειρία και γνώση της συσκευής, εκτός κι αν επιβλέπονται προσεκτικά ή τους έχουν δοθεί οδηγίες σχετικά με τη χρήση της συσκευής από ένα άτομο υπεύθυνο για την ασφάλειά τους.
- Είναι αναγκαία η επιτήρηση των παιδιών για να βεβαιωθείτε ότι δεν παίζουν με τη συσκευή.
- Όταν αποφασίσετε να αποσύρετε ως απόρριμα το προϊόν, συνιστάται να το καταστήσετε αδρανές, κόβοντας το καλώδιο τροφοδοσίας. Συνιστάται επίσης να καταστήσετε αβλαβή εκείνα τα μέρη της συσκευής που είναι επιδεκτικά να αποτε-

λέσουν κίνδυνο, ειδικά για τα παιδιά που θα μπορούσαν να χρησιμοποιήσουν την συσκευή στα παιχνίδια τους.

- Τα μέρη της συσκευασίας δεν πρέπει να αφήνονται στην πρόσβαση των παιδιών καθ' όσον αποτελούν πιθανές πηγές κινδύνου.



ΚΙΝΔΥΝΟΣ οφειλόμενος στον ηλεκτρισμό



- Βεβαιωθείτε ότι η ηλεκτρική τάση της συσκευής αντιστοιχεί σε εκείνη του ηλεκτρικού σας δικτύου.
- Συνδέετε πάντα τη συσκευή σε μια πρίζα με γείωση.
- Στην περίπτωση χρησιμοποίησης ηλεκτρικών προεκτάσεων, αυτές πρέπει να είναι κατάλληλες για την ισχύ της συσκευής, για να αποφευχθούν κίνδυνοι στο χειριστή και την ασφάλεια του χώρου που δουλεύετε. Οι ακατάλληλες προεκτάσεις μπορεί να προκαλέσουν ανωμαλίες λειτουργίας.
- Μην αφήνετε αφύλακτη τη συσκευή όταν είναι συνδεδεμένη στο ηλεκτρικό δίκτυο. Αποσυνδέετε την μετά από κάθε χρήση.
- Σβήνετε πάντα τη συσκευή μέσω του διακόπτη και αποσυνδέετε το ρευματολήπτη από την πρίζα τροφοδοσίας πριν από τους ανεφοδιασμούς.
- Βεβαιωθείτε ότι τα χέρια σας είναι πάντα καλά στεγνά πριν χρησιμοποιήσετε ή ρυθμίσετε τους διακόπτες που βρίσκονται στη συσκευή ή πριν αγγίξετε το ρευματολήπτη και τις συνδέσεις της τροφοδοσίας.



ΚΙΝΔΥΝΟΣ που απορρέει από άλλες αιτίες



- Μην αφήνετε τη συσκευή εκτεθειμένη σε ατμοσφαιρικούς παράγοντες (βροχή, ήλιο, κλπ...).
- Μην τοποθετείτε τη συσκευή επάνω ή κοντά σε πηγές θερμότητας.
- Προσέξτε ώστε το ηλεκτρικό καλώδιο να μην έλθει σε επαφή με θερμές επιφάνειες.
-  Μην κατευθύνετε ποτέ το ψεκασμό του ατμού προς τα πρόσωπα, ζώα, φυτά ή προς συσκευές που περιέχουν ηλεκτρικά μέρη (πχ: εσωτερικό φούρνων).
- Μην κατευθύνετε ποτέ το ψεκασμό του ατμού προς την ίδια τη συσκευή.
- **Μη βυθίζετε ποτέ το σώμα της συσκευής, το ρευματολήπτη και το ηλεκτρικό καλώδιο σε νερό ή άλλα υγρά, χρησιμοποιείτε ένα υγρό πανί για τον καθαρισμό τους.**

- Μη χρησιμοποιείτε τη συσκευή αν το ηλεκτρικό καλώδιο ή ο ρευματολήπτης έχουν βλάβη, ή η ίδια η συσκευή προκύπτει ελαττωματική / με βλάβη.
- Όλες οι επισκευές, συμπεριλαμβανομένης της αντικατάστασης του καλωδίου τροφοδοσίας, πρέπει να εκτελούνται μόνον από την υπηρεσία τεχνικής εξυπηρέτησης Ariete ή από εξειδικευμένους τεχνικούς Ariete, κατά τρόπον ώστε να αποφευχθεί κάθε κίνδυνος.
- Η συσκευή έχει επινοηθεί για **αποκλειστική οικιακή χρήση** και δεν πρέπει να χρησιμοποιείται για εμπορική ή βιομηχανική χρήση.
- Η συσκευή σε χρήση περιέχει ατμό υπό πίεση. Μια ακατάλληλη χρήση μπορεί να αποδειχθεί επικίνδυνη. Η συσκευή προορίζεται για αποκλειστική οικιακή χρήση όπως αναφέρεται στο εγχειρίδιο. Η εταιρεία παραγωγής δεν ευθύνεται για πιθανές βλάβες που προκύψουν από ακατάλληλη ή λανθασμένη χρήση του προϊόντος.
- Όταν δεν χρησιμοποιείτε τη συσκευή, μπλοκάρετε πάντα το πλήκτρο παροχής ατμού μέσω του ειδικού δρομέα μπλοκαρίσματος.



ΠΡΟΕΙΔΟΠΟΙΗΣΗ σχετικά με εγκαύματα



- Πιέζοντας το πλήκτρο παροχής ατμού, πριν ο λέβητας να έχει φτάσει στην ιδανική θερμοκρασία, μπορεί να βγεί νερό αντί ατμού από το πιστόλι.
- Μην αγγίζετε τις θερμές επιφάνειες κατά τη χρήση του προϊόντος. Αφήστε τα εξαρτήματα να κρυώσουν πριν τα αντικαταστήσετε.
- **Ακόμα κι αν η συσκευή δεν βρίσκεται σε λειτουργία, αποσυνδέστε το ρευματολήπτη από την πρίζα του ηλεκτρικού ρεύματος και αφήστε την να κρυώσει πριν τοποθετήσετε ή να αφαιρέσετε τα μεμονωμένα μέρη ή πριν την καθαρίσετε.**
-  ΠΡΟΣΟΧΗ: κίνδυνος εγκαυμάτων

ΜΗΝ ΑΝΟΙΓΕΤΕ ΤΗΝ ΤΑΠΑ ΑΣΦΑΛΕΙΑΣ ΚΑΤΑ ΤΗ ΧΡΗΣΗ.

ΠΡΟΣΟΧΗ: Πριν ξεβιδώσετε την τάπα του λέβητα, προχωρήστε ως ακολούθως:

- ✓ σβήστε τη συσκευή μέσω του διακόπτη και αποσυνδέστε το καλώδιο τροφοδοσίας από την πρίζα του ρεύματος,
- ✓ εκτονώστε την υπολοίπουσα πίεση στο εσωτερικό του λέβητα, δρώντας στο πλήκτρο παροχής ατμού στο πιστόλι, κατευθύνοντας τον ψεκασμό

- σε ένα ειδικό δοχείο,
- ✓ αφήστε τη συσκευή να κρυώσει για λίγα λεπτά,
- ✓ ξεβιδώστε μερικώς και αργά την τάπα του λέβητα και περιμένετε μερικά δευτερόλεπτα,
- ✓ ξεβιδώστε τελείως και αφαιρέστε την τάπα του λέβητα.



ΠΡΟΣΟΧΗ πιθανές υλικές βλάβες



- Πριν χρησιμοποιήσετε το προϊόν, βεβαιωθείτε πως τα αντικείμενα, οι επιφάνειες και τα υφάσματα που πρόκειται να καθαρίσετε είναι ανθεκτικά ή συμβατά με τις υψηλές θερμοκρασίες του ατμού. Ιδιαίτερα όταν πρόκειται για δάπεδα με επεξεργασμένο “κόττο”, ξύλινες επιφάνειες και ευαίσθητα υφάσματα, όπως μεταξωτά ή βελούδινα, συνιστάται η συμβουλή των οδηγιών του κατασκευαστή και η πραγματοποίηση μιας δοκιμής σε ένα απόκρυφο μέρος ή σε ένα δείγμα.
- Μη χρησιμοποιείτε σε πισίνες που περιέχουν νερό.
- Μην προσθέτετε ποτέ προϊόντα για άλατα, αρωματικά, οιοπνευματώδη ή απορρυπαντικά στο εσωτερικό του δοχείου νερού, διότι μπορούν να προκαλέσουν βλάβη στη συσκευή. Συνιστάται η χρήση τρεχούμενου νερού ή εναλλακτικά 50% απιονισμένου νερού και 50% τρεχούμενου στην περίπτωση πολύ σκληρού νερού.
- Μη χρησιμοποιείτε τη συσκευή χωρίς νερό στο λέβητα. Σ' αυτή την περίπτωση η αντλία μπορεί να υποστεί βλάβη.
- Πριν θέσετε σε λειτουργία τη συσκευή, βεβαιωθείτε ότι υπάρχει αρκετό νερό στο εσωτερικό του λέβητα (L). Στην περίπτωση που θα πρέπει να ανεφοδιάσετε με νερό κατά τη χρήση, προχωρήστε όπως αναφέρθη προηγουμένως, τηρώντας επίσης όσα αναφέρονται στην παράγραφο **“ΠΛΗΡΩΣΗ ΛΕΒΗΤΑ ΚΑΤΑ ΤΗ ΧΡΗΣΗ”**.
- Πραγματοποιείτε τον καθαρισμό του λέβητα τουλάχιστον μια φορά το μήνα ώστε να απομακρύνετε τα ενδεχόμενα κατάλοιπα αλάτων που θα μπορούσαν να εμποδίσουν την κανονική λειτουργία της συσκευής (βλέπε παράγραφο **“ΚΑΘΑΡΙΣΜΟΣ ΚΑΙ ΣΥΝΤΗΡΗΣΗ”**).
- Μη χρησιμοποιείτε τη βούρτσα υαλοκαθαρισμού αν η επιφάνεια για καθαρισμό είναι κρύα. Η ενδεχόμενη απότομη θερμική διαφορά μπορεί να προκαλέσει το σπάσιμό της. Σε εποχές με θερμοκρασίες ιδιαίτερα χαμηλές, προθερμάστε τα τζάμια με την παροχή ατμού σε όλη την υπό καθαρισμό επιφάνεια από μια απόσταση 40 εκ. περίπου.

- Κατά την πρώτη χρήση ή μετά από μακρά παύση, κατευθύνετε το ψεκασμό σε ένα δοχείο για να αφαιρέσετε το υπερπλέον νερό.
- Για να μην διακυβεύσετε την ασφάλεια της συσκευής, χρησιμοποιείτε μόνον αυθεντικά ανταλλακτικά και εξαρτήματα, εγκεκριμένα από τον κατασκευαστή.
- Για να αποσυνδέσετε το ρευματολήπτη, πιάστε τον κατ' ευθείαν και αποσπάστε τον από την πρίζα τοίχου. Μην τον αποσυνδέετε ποτέ τραβώντας τον από το καλώδιο.
- Ενδεχόμενες τροποποιήσεις στο παρόν προϊόν, που δεν έχουν εξουσιοδοτηθεί ρητά από τον κατασκευαστή, μπορούν να προκαλέσουν την έκπτωση της ασφαλείας και της εγγύησης χρήσης από το χρήστη.

ΠΕΡΙΓΡΑΦΗ ΤΗΣ ΣΥΣΚΕΥΗΣ

Αν.	Περιγραφή	Αν.	Περιγραφή
A	Πλήκτρο παροχής ατμού	G	Ενδεικτική λυχνία λειτουργίας
B	Δρομέας μπλοκαρίσματος	H	Λυχνία έτοιμου ατμού
C	Πιστόλι	I	Διακόπτης ανάμματος/σβησίματος
D	Ακροφύσιο πιστολιού	L	Λέβητας
E	Χειρολαβή	M	Τάπα πλήρωσης νερού λέβητα
F	Σώμα συσκευής		

ΠΕΡΙΓΡΑΦΗ ΕΞΑΡΤΗΜΑΤΩΝ

Αν.	Περιγραφή	Αν.	Περιγραφή
①	Ρύγχος προέκτασης	⑧	Σωλήνες προέκτασης
②	Κάλυμμα	⑨	Σάκος εξαρτημάτων
③	Στρογγυλό βουρτσάκι	⑩	Χωνί
④	Επικλινές ρύγχος	⑪	Δοσομετρητής
⑤	Βούρτσα υφασμάτων	⑫	Πανί δαπέδων
⑥	Βούρτσα υαλοκαθαρισμού	⑬	Πανί υφασμάτων
⑦	Βούρτσα δαπέδων		

ΟΔΗΓΙΕΣ ΧΡΗΣΗΣ

Πλήρωση του λέβητα πριν τη χρήση

- Ξεβιδώστε την τάπα του λέβητα (M) και χρησιμοποιώντας το χωνί (⑩) που χορηγείται, ρίξτε δύο περίπου δόσεις (⑪) νερού στο λέβητα (L) (1).
- Βιδώστε την τάπα λέβητα (M).
- Εφαρμόστε στο πιστόλι (C) το επιθυμητό εξάρτημα (βλέπε παράγραφο "ΕΞΑΡΤΗΜΑΤΑ").

Ενεργοποίηση

- Συνδέστε το ρευματολήπτη στην πρίζα του ρεύματος και θέσατε σε λειτουργία τη συσκευή πιέζοντας το διακόπτη λειτουργίας (I). Θα ανάψει η σχετική κόκκινη ενδεικτική λυχνία (G) (2).
- Μετά από λίγα λεπτά, το άναμμα της πράσινης λυχνίας έτοιμου ατμού (H) θα σηματοδοτήσει ότι ο λέβητας είναι υπό πίεση και ότι η συσκευή είναι σε θέση να παράξει ατμό.

Λειτουργία

- Η ενδεικτική λυχνία έτοιμου ατμού (H) σβήνει και ανάβει κατά τη λειτουργία προς ένδειξη της επίτευξης της πίεσης λειτουργίας.
- Προκειμένου να αποτραπεί η τυχαία ενεργοποίηση της παροχής ατμού είναι αναγκαίο να μετακινηθεί ο δρομέας μπλοκαρίσματος (B) από τα αριστερά προς τα δεξιά (A). Για να ξεμπλοκάρετε μετακινήστε το δρομέα (B) από τα δεξιά προς τα αριστερά (A) (3).
- Για να προχωρήσετε στην παροχή ατμού, πιέστε το ειδικό πλήκτρο (A) που βρίσκεται στο πιστόλι (C).
- Κατά την πρώτη χρήση συνιστάται να κατευθύνετε το ψεκασμό του ατμού στο εσωτερικό ενός δοχείου για να αφαιρέσετε κάθε ίχνος υπολοίπου νερού στο σωλήνα (H ενδεχόμενη έξοδος νερού οφείλεται στα συμπυκνώματα του ατμού στο εσωτερικό του σωλήνα). Επαναλάβετε αυτή τη διαδικασία και μετά από μερικά λεπτά μη λειτουργίας. Σε κάθε περίπτωση, όταν το πιστόλι αρχίσει την παροχή ατμού, συνιστάται να κατευθύνετε τον ψεκασμό πάντα προς το έδαφος.



ΠΡΟΣΟΧΗ: Όταν δεν χρησιμοποιείτε τη συσκευή, μπλοκάρετε πάντα το πλήκτρο παροχής ατμού (A) μέσω του ειδικού δρομέα μπλοκαρίσματος (B).

Σβήσιμο της συσκευής

- Στο τέλος της χρήσης, σβήστε τη συσκευή πιέζοντας τον ειδικό διακόπτη (I) και αποσυνδέστε το ρευματολήπτη από την πρίζα του ρεύματος. Προχωρήστε στον καθαρισμό των εξαρτημάτων και του λέβητα, κάνοντας όσα αναφέρονται στην παράγραφο "ΚΑΘΑΡΙΣΜΟΣ ΚΑΙ ΣΥΝΤΗΡΗΣΗ".
- Τυλίξτε τον εύκαμπτο σωλήνα γύρω από το σώμα της συσκευής (F) και τοποθετήστε το πιστόλι (C) επάνω στην ειδική χειρολαβή (E), αφού φέρετε το δρομέα (B) στη θέση μπλοκαρίσματος.

ΕΞΑΡΤΗΜΑΤΑ

Ρύγχος προέκτασης ①

Με αυτό το εξάρτημα μπορείτε να έχετε έναν επιμελή καθαρισμό όλων των επιφανειών στις οποίες φωλιάζει η πιο δύσκολη βρωμιά. Το ρύγχος μπορεί να εφαρμοστεί κατ' ευθείαν στο ακροφύσιο του πιστολιού (D) ή στους σωλήνες προέκτασης ⑧. Αφού ευθυγραμμίσετε τις γραμμές που βρίσκονται στο ακροφύσιο του πιστολιού (D) και το εξάρτημα, στρέψατε το ρύγχος κατά 90° δεξιόστροφα μέχρι το μπλοκάρισμα (4).

Κάλυμμα ②

Αυτό το εξάρτημα μπορεί να εφαρμοστεί στο ακροφύσιο του πιστολιού (D) για να προστατευθεί το άκρο του ίδιου του ακροφυσίου.

Στρογγυλό βουρτσάκι ③

Αυτό το εξάρτημα που μπορεί να εφαρμοστεί στο ρύγχος προέκτασης ① βοηθά στο θρυμματισμό των πιο ανθεκτικών πετσιασμάτων όπως εκείνων που σχηματίζονται στις εστίες μαγειρέματος ή τους αρμούς των πλακιδίων. Μπορεί να χρησιμοποιηθεί για τον καθαρισμό ειδών υγιεινής, νεροχυτών, γρίλιες ψησίματος, ντουσιέρες ή μπιανιέρες, εξαφανίζοντας κάθε ίχνος αλάτων (5).

Επικλινές ρύγχος ④

Αυτό το εξάρτημα μπορεί να εφαρμοστεί στο ακροφύσιο του πιστολιού (D) αφού τοποθετήσετε το κάλυμμα ② ή το ρύγχος προέκτασης ①. Είναι ιδιαίτερα χρήσιμο για την πρόσβαση και εξουγίανση δύσκολων σημείων, όπως οι ρύποι που φωλιάζουν σε καλοριφέρ, ρολά, είδη υγιεινής, απομακρύνοντάς τους με εύκολο και γρήγορο τρόπο (6).

Βούρτσα υφασμάτων ⑤

Η βούρτσα υφασμάτων μπορεί να εφαρμοστεί κατ' ευθείαν στο ακροφύσιο πιστολιού (D) ή στους σωλήνες προέκτασης ⑧. Με την εφαρμογή του πρακτικού πανιού ⑬ μπορείτε να χρησιμοποιήσετε τη βούρτσα για να απομακρύνετε τη σκόνη, στον καθημερινό καθαρισμό καναπέδων, πολυθρόνων, κουβερτών, στρωμάτων και μαξιλαριών (7). Η βούρτσα επιτρέπει επίσης το φρεσκάρισμα των υφασμάτων, αφαιρώντας κάθε ίχνος ζαρώματος. Σε κάθε περίπτωση συνιστάται,

τόσο κατά την πρώτη χρήση όσο και στις επόμενες χρήσεις, να αδειάζετε τα συμπυκνώματα του ατμού σε ένα δοχείο για να αποφύγετε το βρέξιμο των υφασμάτων (8).

Βούρτσα υαλοκαθαρισμού (6)

Στη βούρτσα υφασμάτων (5) μπορεί να εφαρμοστεί η βούρτσα υαλοκαθαρισμού. Για να συναρμολογήσετε τα δύο εξαρτήματα πρέπει να εισάγετε τα γλωσσίδια που βρίσκονται στη βάση της βούρτσας υφασμάτων στο εσωτερικό των αγκίστρων που βρίσκονται στη βάση της βούρτσας υαλοκαθαρισμού. Με τη βούρτσα υαλοκαθαρισμού, τζάμια, καθρέφτες και στιλπνές επιφάνειες αποκοτούν και πάλι τη λάμψη τους. Μπορεί να χρησιμοποιηθεί εύκολα και στα κρύσταλλα της καμπίνας ντουσιέρας εξαφανίζοντας το πρόβλημα των καταλοίπων αλάτων (9).

Βούρτσα δαπέδων (7)

Αυτό το εξάρτημα χρησιμοποιείται με τους σωλήνες προέκτασης (8) και είναι εφοδιασμένο με πρακτικές λαβίδες στερέωσης πανιών και που μπορούν να συκρατήσουν εκτός από το πανί που χορηγείται (12), κάθε άλλο είδος πανιού που μπορεί να πλυθεί στο πλυντήριο.

Για να εφαρμόσετε το πανί, πρέπει να τοποθετήσετε τη βούρτσα στο κέντρο του πανιού, να σκιάσετε τις ειδικές λαβίδες που βρίσκονται στα άκρα της βούρτσας, να βάλετε την άκρη του πανιού και να τις αφήσετε (10).

Σωλήνες προέκτασης (8)

Οι σωλήνες προέκτασης συνδέονται μεταξύ τους μέσω ελατηριωτού συνδέσμου. Για να τους χωρίσετε αρκεί να πιέσετε το κουμπί απεμπλοκής και να τους αποσπάσετε. Είναι χρήσιμοι για την πρόσβαση με τη βούρτσα υαλοκαθαρισμού (6) στις υψηλές επιφάνειες, μέσω του ειδικού συνδέσμου προέκτασης, ή με τη βούρτσα δαπέδων (7) (11).

Σάκος εξαρτημάτων (9)

Η συσκευή συνοδεύεται με ένα σάκο εξαρτημάτων, χρήσιμο για τη φύλαξη των όλων των εξαρτημάτων για να τα έχετε πάντα στη διάθεσή σας (12).

ΠΛΗΡΩΣΗ ΤΟΥ ΛΕΒΗΤΑ ΚΑΤΑ ΤΗ ΧΡΗΣΗ

Στην περίπτωση που ο λέβητας (L) παραμείνει χωρίς νερό κατά τη λειτουργία, σβήστε τη συσκευή, αποσυνδέστε το ρευματολήπτη από την πρίζα του ηλεκτρικού ρεύματος και προχωρήστε ως ακολούθως:

- πιέστε το πλήκτρο (A) για να εκτονώσετε το υπόλοιπο του ατμού,
- ξεβιδώστε αργά την τάπα λέβητα (M) και περιμένετε λίγα δευτερόλεπτα μέχρι να σταματήσει ο συριγμός του ατμού πριν την ξεβιδώσετε εντελώς. Περιμένετε μερικά λεπτά πριν εισάγετε νερό στο λέβητα (L),
- βάλτε πάλι νερό, ρίχνοντας αργά τις πρώτες ποσότητες για την αποφυγή ξεφυσημάτων ατμού.

Συνιστάται η αναμονή για τουλάχιστον 3 λεπτά από τη στιγμή που αποσυνδέσατε τη συσκευή από την πρίζα του ρεύματος, πριν ρίξετε και πάλι νερό στο λέβητα,

- ξαναβιδώστε εντελώς την τάπα λέβητα (M),
- επανασυνδέστε το ρευματολήπτη στην πρίζα του ρεύματος,
- πιέστε το διακόπτη λειτουργίας (I).



ΠΡΟΣΟΧΗ: Στη περίπτωση που η τάπα ασφαλείας (M) δεν ξεβιδώνει, περιμένετε μερικά λεπτά ώστε να κρυσώσει η συσκευή διότι υπάρχει ακόμα ατμός υπό πίεση. Στη συνέχεια πιέστε το πλήκτρο παροχής (A) για να βγει ο ατμός που απέμεινε στο λέβητα και προχωρήστε στην αφαίρεση της τάπας.

ΚΑΘΑΡΙΣΜΟΣ ΚΑΙ ΣΥΝΤΗΡΗΣΗ

Εκκένωση και εσωτερικός καθαρισμός του λέβητα



ΠΡΟΣΟΧΗ: Εκτελείτε τον καθαρισμό του λέβητα τουλάχιστον μια φορά το μήνα ώστε να απομακρύνονται ενδεχόμενα κατάλοιπα αλάτων που μπορούν να επηρεάσουν την κανονική λειτουργία της συσκευής.



ΠΡΟΣΟΧΗ: Σβήστε τη συσκευή, αποσυνδέστε το ρευματολήπτη από την πρίζα του ρεύματος και αφήστε την να κρυσώσει πριν προχωρήσετε στον καθαρισμό του λέβητα, ώστε να αποφύγετε τραυματισμούς.

- Εκτονώστε την υπολοίπουσα πίεση στο εσωτερικό του λέβητα (L), δρώντας στο πλήκτρο παροχής ατμού (A) στο πιστόλι (C), κατευθύνοντας τον ψεκασμό σε ένα ειδικό δοχείο.
- Ξεβιδώστε αργά την τάπα λέβητα (M) και βγάλτε την εντελώς.
- Βάλτε αργά νερό της βρύσης στο λέβητα προς αποφυγήν ενδεχομένων εκτοξεύσεων ατμού. Ανακινήστε τη συσκευή και αναποδογυρίστε την, αδειάζοντάς την. Επαναλάβετε περισσότερες φορές.



ΠΡΟΣΟΧΗ: Μην εισάγετε ξύδι, προϊόντα για άλατα ή άλλες αρωματικές ουσίες στο εσωτερικό του λέβητα ώστε να αποφύγετε την πρόκληση ζημιών στη συσκευή και την άμεση ακύρωση της εγγύησης.

ΠΩΣ ΝΑ ΣΥΜΠΕΡΙΦΕΡΘΕΙΤΕ ΣΕ ΠΕΡΙΠΤΩΣΗ ΑΝΩΜΑΛΙΩΝ...

ΑΝΩΜΑΛΙΑ	ΕΛΕΓΧΟΣ	ΠΙΘΑΝΗ ΑΙΤΙΑ	ΠΙΘΑΝΗ ΛΥΣΗ
Ο εκτοξευτήρας δεν παρέχει ατμό	Ενδεικτική λυχνία έτοιμου ατμού (H) σβηστή	Κρύος λέβητας	Περιμένετε το άναμμα της λυχνίας έτοιμου ατμού (H)
	Ενδεικτική λυχνία έτοιμου ατμού (H) αναμμένη	Έλλειψη νερού στο λέβητα (L)	Προχωρήστε στον επανεφοδιασμό ακολουθώντας τη διαδικασία που αναγράφεται στην παράγραφο “ΟΔΗΓΙΕΣ ΧΡΗΣΗΣ”
	Ενδεικτική λυχνία έτοιμου ατμού (H) αναμμένη - Νερό στο λέβητα (L)	Κακή λειτουργία	Απευθυνθείτε στο ΚΕΝΤΡΟ ΤΕΧΝΙΚΗΣ ΕΞΥΠΗΡΕΤΗΣΗΣ
Ο εκτοξευτήρας παρέχει λίγο ατμό	Ενδεικτική λυχνία έτοιμου ατμού (H) αναμμένη	Κρύος λέβητας	Αναμείνατε τη θέρμανση του λέβητα (L)

Уважаемый Покупатель,

Благодарим за предпочтение нашей продукции.

Выбранная Вами модель входит в линию **Vapori**, ассортимент продукции, идеально подходящей для уборки дома, благодаря высокой способности пара к обезжириванию и дезинфекции гарантирует тщательную глубокую и экологически чистую уборку, не требующую использования химических веществ.

Линия **Vapori** предлагает продукцию для любых нужд:

Vapori Pavimenti - это первая паровая щетка для ежедневной быстрой очистки пола.

Multi Vapori, пароочистители с полным комплектом принадлежностей для глубокой очистки дома.

Vapori Jet, идеально подходит для чистки твердых поверхностей (сантехника, радиаторы отопления, жалюзи).

УКАЗАТЕЛЬ

УСЛОВНЫЕ ОБОЗНАЧЕНИЯ	73
ВАЖНЫЕ ПРЕДУПРЕЖДЕНИЯ.....	73
ОПИСАНИЕ ПРИБОРА	77
НАИМЕНОВАНИЕ ПРИНАДЛЕЖНОСТЕЙ	77
ИНСТРУКЦИИ ПО ИСПОЛЬЗОВАНИЮ.....	77
Заполнение бойлера перед использованием	77
Включение	77
Функционирование.....	77
Регулировка потока пара	78
Выключение прибора	78
ПРИНАДЛЕЖНОСТИ.....	78
ЗАПОЛНЕНИЕ БОЙЛЕРА ВО ВРЕМЯ ИСПОЛЬЗОВАНИЯ	79
ЧИСТКА И ТЕХОСЛУЖИВАНИЕ	79
Опораживание и внутренняя чистка бойлера	79
ЧТО ДЕЛАТЬ В СЛУЧАЕ ВОЗНИКНОВЕНИЯ НЕИСПРАВНОСТЕЙ.....	79

УСЛОВНЫЕ ОБОЗНАЧЕНИЯ

Данные, содержащиеся в этом руководстве, выражены следующим образом:



ОПАСНОСТЬ для детей



ОПАСНОСТЬ, обусловленная электричеством



ОПАСНОСТЬ, обусловленная другими причинами



ПРЕДУПРЕЖДЕНИЕ об ожогах



ВНИМАНИЕ возможен материальный ущерб

ВАЖНЫЕ ПРЕДУПРЕЖДЕНИЯ

**ПРОЧИТЕ ЭТИ ИНСТРУКЦИИ ПЕРЕД ИСПОЛЬЗОВАНИЕМ.
ВСЕГДА СОХРАНЯЙТЕ ЭТИ ИНСТРУКЦИИ.**

Данное устройство соответствует требованиям директивы 2006/95/ЕС и EMC 2004/108/ЕС.



В отношении правильной утилизации прибора в соответствии с Европейской директивой 2012/19/EU прочитайте информативный листок, прилагаемый к прибору.



ОПАСНОСТЬ для детей



- Этот прибор не предназначен для использования лицами (включая детей) с ограниченными физическими, сенсорными или умственными способностями; людьми с недостаточным опытом и знаниями, если они не находятся под строгим контролем или не получили подробный инструктаж о применении прибора со стороны лиц, ответственных за их безопасность.
- Дети должны находиться под присмотром, не разрешать детям играть с прибором.
- Если вы решили утилизировать прибор как отходы, необходимо перерезать шнур питания. Рекомендуется также демонтировать некоторые компоненты, представляющие опасность, особенно для детей, которые могут использовать устройство в качестве игрушки.

- Элементы упаковки должны храниться в недоступном для детей месте, так как они представляют собой потенциальные источники опасности.



ОПАСНОСТЬ, обусловленная электричеством



- Убедитесь, что электрическое напряжение соответствует напряжению сети.
- Розетка, к которой подключается прибор, должна иметь заземление.
- В случае использования удлинителей последние должны соответствовать мощности прибора во избежание опасности для оператора и безопасности рабочей среды. Неподходящие удлинителя могут привести к неисправности.
- Не оставляйте без присмотра прибор, когда он включен, отключайте его от сети после каждого использования.
- Всегда выключать прибор через выключатель и перед заправкой отсоединять шнур от сети.
- Использовать или регулировать регуляторы, расположенные на приборе, или прикасаться к вилке и силовым соединениям только сухими руками.



ОПАСНОСТЬ, обусловленная другими причинами



- Не подвергайте прибор воздействию атмосферных явлений (дождь, солнце и т.д.).
- Не ставьте прибор на или вблизи источников тепла.
- Убедитесь, что шнур питания не касается горячих поверхностей.
-  **Никогда не направляйте пар на людей, животных, растения или оборудование, имеющее электрические части (напр.: внутри печей).**
- Никогда не направляйте пар на сам прибор.
- **Никогда не опускайте корпус прибора, вилку и сетевой шнур в воду или другие жидкости, для очистки использовать влажную ткань.**
- Не используйте прибор, если шнур или вилка повреждены, или прибор неисправен / поврежден.
- Все ремонтные работы, включая замену сетевого шнура, должны осуществляться сервисным центром Ariete или уполномоченным Ariete, с тем чтобы избежать рисков.
- Прибор предназначен **только для домашнего использования** и не может

использоваться в коммерческих или промышленных целях.

- Прибор использует пар под давлением и может быть опасным при неправильном использовании. Прибор предназначен только для бытового использования, как указано в руководстве. Компания не несет ответственности за любой ущерб, причиненный в результате ненадлежащего или неправильного использования продукта.
- Когда прибор не используется, всегда блокировать кнопку пара ползунком блокировки.



ПРЕДУПРЕЖДЕНИЕ об ожогах



- При нажатии кнопки выброса пара, прежде чем бойлер достигнет рабочей температуры, вместо пара может выходить вода.
- Не прикасайтесь к горячим поверхностям при использовании продукта. Дать остыть прибору, прежде чем менять насадки.
- **Даже когда прибор не используется, отключите его от электросети и дайте ему остыть, прежде чем вставлять или снимать насадки, и перед чисткой.**
-  **ВНИМАНИЕ:** опасность получения ожогов

НЕ ОТКРЫВАТЬ ПРЕДОХРАНИТЕЛЬНУЮ ПРОБКУ ВО ВРЕМЯ ИСПОЛЬЗОВАНИЯ.

ВНИМАНИЕ: Перед тем как открутить крышку бойлера, выполните следующие действия:

- ✓ выключить прибор через выключатель и вынуть шнур из розетки;
- ✓ снять остаточное давление воздуха внутри бойлера, нажав кнопку подачи пара на пистолет, направляя поток в соответствующий контейнер;
- ✓ остудить приборе в течение нескольких минут;
- ✓ осторожно и медленно открутить крышку бойлера и подождать несколько секунд;
- ✓ полностью открутить и снять крышку бойлера.

**ВНИМАНИЕ возможен материальный ущерб**

- Перед использованием продукта, убедитесь, что обрабатываемые предметы, поверхности и ткани были достаточно устойчивы или совместимы с высокой температурой пара. В частности, на полу из терракота, деревянных поверхностях и деликатных тканях, таких как шелк или бархат, рекомендуется ознакомиться с инструкциям производителя и выполнить тест на скрытой части или образце.
- Не использовать в бассейнах с водой.
- Никогда не добавляйте декальцинаторы, ароматические вещества, спирт или моющие средства в емкость для воды, так как они могут привести к повреждению прибора. Рекомендуется использовать 50% водопроводной воды и 50% деминерализованной воды, если вода очень жесткая.
- Не использовать прибор без воды в бойлере, в этом случае насос может быть поврежден.
- Перед включением прибора, убедитесь, что в бойлере присутствует достаточное количество воды (L). Если нужно долить воду, действуйте, как описано выше, а также руководствуясь инструкциями, изложенными в параграфе **“ЗАПОЛНЕНИЕ БОЙЛЕРА ВО ВРЕМЯ ИСПОЛЬЗОВАНИЯ”**.
- Очищать бойлер не реже одного раза в месяц для удаления остатков накипи, которые могут повлиять на нормальное функционирование прибора (см. раздел **“ОЧИСТКА И ТЕХОБСЛУЖИВАНИЕ”**).
- Не использовать щетку для чистки стекла, если обрабатываемая поверхность холодная. Перепад температуры может привести к поломке. В холодный сезон с низкими температурами предварительно нагревать стекло паром по всей обрабатываемой поверхности с расстояния около 40 см.
- При первом использовании или после долгого простоя направить струю в какую-нибудь емкость для удаления избытка воды.
- Для обеспечения безопасности прибора используйте только рекомендуемые производителем запасные части и аксессуары.
- Вынимать вилку из розетки, взявшись непосредственно за вилку. Никогда не тяните за шнур.
- Любые модификации прибора, не авторизованные производителем, могут снизить безопасность и аннулировать гарантию применения для пользователя.

ОПИСАНИЕ ПРИБОРА

Обозн.	Наименование	Обозн.	Наименование
A	Кнопка подачи пара	G	Индикатор включения
B	Ползунок блокировки	H	Индикатор пар готов
C	Пистолет	I	Переключатель включения/выключения
D	Сопло пистолета	L	Бойлер
E	Ручка	M	Отверстие для залива воды в бойлер
F	Корпус прибора		

НАИМЕНОВАНИЕ ПРИНАДЛЕЖНОСТЕЙ

Обозн.	Наименование	Обозн.	Наименование
①	Длинный носик	⑧	Удлиняющие трубы
②	Колпачок	⑨	Мешок для насадок
③	Круглая щетка	⑩	Воронка
④	Скошенный носик	⑪	Мерный стакан
⑤	Щетка для ткани	⑫	Тряпка для пола
⑥	Щетка для чистки стекол	⑬	Тряпка для ткани
⑦	Щетка для пола		

ИНСТРУКЦИИ ПО ИСПОЛЬЗОВАНИЮ

Заполнение бойлера перед использованием

- Отвинтить крышку бойлера (M), и используя комплектную воронку (⑩), влить около двух мерных стаканчиков (⑪) воды в бойлер (L) (1).
- Завинтить крышку бойлера (M).
- Установить на пистолет (C) нужную насадку (см. раздел "АКСЕССУАРЫ").

Включение

- Вставьте вилку в розетку и включите прибор, нажав на пусковой выключатель (I); загорится соответствующий красный индикатор (G) (2).
- После нескольких минут зеленый индикатор готовности пара (H) покажет, что бойлер находится под давлением и что прибор может производить пар.

Функционирование

- Индикатор готовности пара (H) гаснет и загорается во время функционирования, показывая, что рабочее давление достигнуто.
- Для предотвращения случайного включения подачи пара необходимо переместить ползунок блокировки (B) слева направо (↗) (3); чтобы разблокировать ползунок (B) - справа налево (↖).
- Для включения подачи пара нажмите кнопку (A) на пистолете (C).
- При первом использовании вы должны направить поток пара в какую-нибудь емкость, чтобы удалить все следы остаточной воды в трубе (Возможная утечка воды из-за конденсации пара внутри трубы). Повторите это через несколько минут простоя. В любом случае, когда пистолет начинает выпускать пар, всегда направлять струю к земле.



ВНИМАНИЕ: Когда прибор не используются, заблокировать кнопку подачи пара (A) с помощью блокировочного ползунка (B).

Выключение прибора

- После использования выключить прибор с помощью выключателя (I) и вынуть вилку из розетки. Приступить к очистке аксессуаров и бойлера, как описано в разделе "УХОД И ТЕХОБСЛУЖИВАНИЕ".
- Намотать шланг вокруг корпуса (F) и установить пистолет (C) на ручку (E) после позиционирования ползунка (B) в положение блокировки.

ПРИНАДЛЕЖНОСТИ

Длинный носик ①

Эта насадка гарантирует тщательную очистку всех сильно загрязненных поверхностей.

Носик можно установить непосредственно на сопло пистолета (D) или на удлинители ⑧: совместить линии на сопле пистолета (E) и насадки и повернуть носик на 90° по часовой стрелке до блокировки (4).

Колпачок ②

Эта насадка устанавливается на сопло пистолета (D) в целях его защиты.

Круглая щетка ③

Эта насадка устанавливается на носик удлинителя ①, помогает устранить самые устойчивые загрязнения, например, которые скапливаются вокруг комфорок плиты или в швах плитки. Он может быть использован для чистки сантехники, раковин, грилей, душа или ванны, удаляя все следы накипи (5).

Скошенный носик ④

Этот аксессуар может быть применен на сопле пистолета (D) после установки наконечника ② или пролунги ①. Он особенно пригоден для очистки и дезинфекции труднодоступных участков (например, радиаторы, жалюзи, сантехника), удаляя грязь просто и быстро (6).

Щетка для ткани ⑤

Щетка для очистки ткани устанавливается непосредственно на сопло пистолета (D) или на удлинители ⑧. С помощью практичной тряпки ⑬ можно использовать эту щетку для удаления пыли, в ежедневной чистке диванов, кресел, покрывал, матрасов и подушек (7). Щетка также позволяет освежать ткани, удаляя все следы складок. В любом случае, рекомендуется, как при первом использовании, так и во время использования, сливать конденсат пара в какую-нибудь емкость во избежание намачивания ткани (8).

Щетка для чистки стекол ⑥

На щетку для ткани ⑤ можно установить щетку для чистки стекол: для совмещения двух насадок вставить пластинки на основании щетки для тканей в зажимы щетки для чистки стекол. С помощью щетки для чистки стекол окна, зеркала и полированные поверхности снова заблестят. Проста в использовании также для чистки стекол душевой кабины, устраняя проблему накипи (9).

Щетка для пола ⑦

Эта насадка используется с удлинителями ⑧ и оснащена практичными зажимами не только для комплектной тряпки ⑭, но и тряпки любого другого типа, которую можно стирать в стиральной машине. Чтобы надеть тряпку, установить щетку в центре ткани, поднять зажимы на концах щетки, вставить край ткани и опустить (10).

Удлиняющие трубы ⑧

Удлиняющие трубы монтируются с помощью системы с защелкой; чтобы разделить их, достаточно нажать кнопку устройства выпуска. Удобны при использовании щетки для стекол ⑥, так как позволяют добраться до самых высоких точек, с удлинителем или щеткой для пола ⑦ (11).

Мешок для насадок ⑨

Прибор оснащен удобным мешком для аксессуаров, который позволяет всегда держать в порядке все принадлежности (12).

ЗАПОЛНЕНИЕ БОЙЛЕРА ВО ВРЕМЯ ИСПОЛЬЗОВАНИЯ

Если бойлер (L) остался без воды во время работы, выключите прибор, выньте вилку из розетки и выполните следующие действия:

- нажмите кнопку (A), чтобы выпустить оставшийся пар;
- медленно открутить крышку котла (M) и подождать несколько секунд, пока не прекратится шипение пара, прежде чем отвинтить ее полностью. Подождите несколько минут, прежде чем заливать воду в бойлер (L);
- залить воду, вначале медленно, остерегаясь образования облаков пара.

Рекомендуется подождать не менее 3 минут с момента отключения прибора от сети, перед заливкой воды в бойлер;

- завинтить крышку бойлера (M);
- вставить вилку в розетку;
- нажать кнопку включения (I).



ВНИМАНИЕ: Если защитный колпачок (M) не отвинчивается подождите несколько минут, охлаждая устройство, так как в нем еще содержится пар под давлением. Затем нажмите кнопку подачи (A), выпуская остаточный пар в котле и снять соп пробку.

ЧИСТКА И ТЕХОСЛУЖИВАНИЕ

Опорожнение и внутренняя чистка бойлера



ВНИМАНИЕ: Очищать бойлер не реже одного раза в месяц для удаления остатков известняка, которые могут повлиять на нормальное функционирование устройства.



ВНИМАНИЕ: Выключить прибор, отсоединить его от розетки и дайте остыть, прежде чем приступить к чистке бойлера, с тем, чтобы избежать травм.

- Сжать остаточное давление внутри бойлера (L), нажав кнопку пара (A) на пистолете (C) и направляя поток в соответствующий контейнер.
- Медленно открутить крышку бойлера (L) и полностью снять.
- Медленно налить водопроводной воды в бойлер, чтобы избежать образования клубов пара; встряхнуть прибор и перевернув опорожнить. Повторите процедуру несколько раз.



ВНИМАНИЕ: Не добавлять в бойлер уксус, средства для удаления накипи и ароматизаторы во избежание повреждения прибора и немедленного аннулирования гарантии.

ЧТО ДЕЛАТЬ В СЛУЧАЕ ВОЗНИКНОВЕНИЯ НЕИСПРАВНОСТЕЙ...

НЕИСПРАВНОСТЬ	КОНТРОЛЬ	ВОЗМОЖНАЯ ПРИЧИНА	УСТРАНЕНИЕ
Гидромет не подает пар	Индикатор готовности пара (H) выключен	Бойлер холодный	Ждать включения индикатора готовности пара (H)
	Индикатор готовности пара (H) включен	Отсутствие воды в бойлере (L)	Выполнить процедуры параграфа "ИНСТРУКЦИИ ПО ИСПОЛЬЗОВАНИЮ"
	Индикатор готовности пара (H) включен - Вода в бойлере (L)	Неисправность	Обратиться в СЕРВИСНЫЙ ЦЕНТР
Гидромет подает мало пара	Индикатор готовности пара (H) включен	Бойлер холодный	Подождать нагревания бойлера (L)

عميلنا العزيز،

نشكرك على تفضيلك لمنتجاتنا وعلى الثقة الممنوحة لنا.

يعد الموديل الذي قمت باختياره واحد من مجموعة منتجات فابوري «Vapori»، وهي مجموعة من المنتجات المثالية لتنظيف المنزل بأكمله، وذلك بفضل قوة البخار في إزالة الدهون والتعقيم. يمنح الجهاز نظافة صديقة للبيئة وعميقة، لا تتطلب استخدام منظفات كيميائية.

تتكون مجموعة منتجات فابوري «Vapori» من وحدات متخصصة لكل الاحتياجات:

فابوري بافيمنتي «Vapori Pavimenti» للأرضيات، فرشاة البخار الأولى لنظافة صحية فورية ويومية للأرضيات.

مولتي فابوري «Multi Vapori»، منظف بالبخار متعدد الاستخدامات مزود بجميع الملحقات، للتنظيف العميق للمنزل.

فابوري جت «Vapori Jet»، مثالي لنظافة سريعة للأسطح صعبة التنظيف (مثل الأدوات الصحية، وشبكات التدفئة والمصراع الخارجي للنوافذ).

الفهرس

81	مجموعة الرموز
81	تحذيرات هامة
84	وصف الجهاز
84	وصف الملحقات
85	تعليمات الاستخدام
85	تعبئة الغلاية قبل الاستخدام
85	تشغيل الجهاز
85	عمل الجهاز
85	ضبط قدرة البخار
85	إطفاء الجهاز
85	الملحقات
86	إعادة تزويد الغلاية أثناء الاستخدام
87	التنظيف والصيانة
87	تفريغ ونظافة الغلاية بأكملها
87	كيفية التصرف في حالة وجود أعطال

مجموعة الرموز

تم تصنيف المعلومات التي يتضمنها كتيب تعليمات الاستخدام هذا كالتالي:

أخطار متعلقة بالأطفال



أخطار ناجمة عن الكهرباء



أخطار ناجمة عن أسباب أخرى



تحذيرات تتعلق بالحروق



تنبيه الأضرار المادية المحتملة



تحذيرات هامة

اقرأ هذه التعليمات قبل الاستخدام.

احتفظ دائما بهذه التعليمات.

هذا الجهاز يطابق التوجيهات الأوروبية EC/95/2006 و EMC EC/108/2004.

للتنقل من المنتج بطريقة صحيحة طبقاً للائحة الأوروبية EU/19/2012 ، نرجو قراءة النشرة الخاصة المُلحقة بالمنتج.

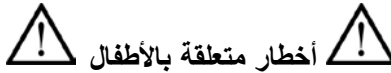

أخطار متعلقة بالأطفال

- هذا الجهاز غير ملائم للاستخدام من قِبل أشخاص ذوي قدرات جسدية أو جسدية أو عقلية محدودة (بما في ذلك الأطفال). يجب الإشراف على المستخدمين الذين تتقصم الخبرة والمعرفة بالجهاز أو الذين لم يتلقوا التعليمات الخاصة بالاستخدام من قِبل شخص مسئول عن سلامتهم.
- من الضروري مراقبة الأطفال للتأكد من عدم عبثهم بالجهاز.
- عند الرغبة في التخلص من المنتج بوصفه نفايات، يُنصح بجعله غير صالح للتشغيل بقطع كابل التغذية الخاص به. كما يُنصح أيضاً بجعل أجزاء الجهاز التي قد تمثل خطراً غير ضارة، وبوجه خاص على الأطفال الذين قد يستعملون الجهاز في ألعابهم.
- لا يجب ترك مواد التغليف في متناول يد الأطفال حيث أنها تمثل مصدراً قوياً للخطر.

⚡ أخطار ناجمة عن الكهرباء ⚡

- تأكد من أن الجهد الكهربائي (الفولت) للجهاز مطابق لجهد الشبكة الكهربائية الخاصة بك.
- وصل الجهاز دائماً بمأخذ تيار كهربائي ذو وصلة أرضية.
- في حالة استخدام مطولات كهربائية، يجب أن تكون ملائمة لقدرة الجهاز، حتى تتجنب أي أخطار قد تحدث للعامل وحتى تضمن سلامة المكان الذي يعمل به الجهاز. إن المطولات الكهربائية غير الملائمة قد تتسبب في أعطال أثناء تشغيل الجهاز.
- لا تترك الجهاز بدون رقابة أثناء توصيله بالشبكة الكهربائية؛ افصله عن التيار الكهربائي بعد كل استخدام.
- قم دائماً بإطفاء الجهاز بواسطة مفتاح التشغيل والإيقاف وافصل القابس عن مأخذ التيار قبل عمليات التعبئة.
- تأكد من تجفيف يديك جيداً قبل الاستخدام أو ضبط مفاتيح التشغيل والإيقاف الموجودة بالجهاز، أو قبل لمس القابس والوصلات الكهربائية.

⚠ أخطار ناجمة عن أسباب أخرى ⚠

- لا تترك الجهاز معرضاً للعوامل الجوية (الأمطار، الشمس، الخ...).
- لا تضع الجهاز فوق مصدر من مصادر الحرارة أو بالقرب منه.
- انتبه من تلامس الكابل الكهربائي مع الأسطح الساخنة.
- لا توجه أبداً تدفق البخار نحو أشخاص، حيوانات، نباتات أو نحو أجهزة تحتوي على مكونات كهربائية (على سبيل المثال: الأفران من الداخل).
- لا توجه أبداً تدفق البخار نحو الجهاز نفسه.
- لا تغمر أبداً جسم الجهاز في الماء، ولا تغمر القابس وكابل الكهرباء في الماء أو في أية سوائل أخرى، قم باستخدام قطعة مبللة من القماش لتنظيفهم.
- لا تستخدم الجهاز إذا كان كابل الكهرباء أو القابس تالفاً، أو إذا تبين لك أن الجهاز به عيوب/تلفيات.
- يجب أن تتم جميع التوصيلات، بما فيها استبدال كابل التغذية، في مركز صيانة أريتي «Ariete» أو بواسطة فنيين معتمدين من أريتي «Ariete» فقط، وذلك لتجنب أية مخاطر.
- تم تصنيع هذا المنتج للاستخدام المنزلي فقط وليس للاستخدام التجاري أو الصناعي.
- يحتوي الجهاز أثناء التشغيل على بخار مضغوط: قد يكون أي استخدام غير مناسب خطراً. تم تخصيص الجهاز للاستخدام المنزلي فقط كما هو موضح في كتيب تعليمات الاستخدام. لا يمكن اعتبار جهة التصنيع مسؤولة عن أية أضرار ناتجة عن الاستعمال غير المناسب أو الخاطئ للجهاز.
- في حالة عدم استخدام الجهاز أغلق دائماً زر توزيع البخار عن طريق مؤشر الغلق المخصص.

تحذيرات تتعلق بالحروق

- عند الضغط على زر توزيع البخار، قبل أن تكون الغلاية قد وصلت إلى أفضل درجة حرارة، قد يخرج من مسدس البخار ماء بدلاً من البخار.
- لا تلمس الأسطح الساخنة أثناء استخدام المنتج. اترك ملحقات الجهاز حتى تبرد قبل استبدالها.
- حتى عندما لا يعمل الجهاز، افصل القابس من مأخذ التيار الكهربائي واتركه حتى يبرد قبل وضع الأجزاء المفردة أو فصلها أو قبل القيام بالتنظيف.
-  تنبيه: خطر الإصابة بالحروق
لا تفتح غطاء الأمان أثناء الاستخدام.
- تنبيه: قبل فك غطاء الغلاية اللولبي، اتبع الخطوات التالية:
 - ✓ أطفئ الجهاز بواسطة الضغط على زر التشغيل والإيقاف وافصل كابل التغذية الكهربائية عن مأخذ التيار؛
 - ✓ يجب تفريغ الضغط المتبقي داخل الغلاية، بالضغط على زر توزيع البخار الموجود على مسدس البخار، مع توجيه تدفق البخار في وعاء مناسب؛
 - ✓ اترك الجهاز يبرد ليضع دقائق؛
 - ✓ فك الغطاء اللولبي جزئياً وببطء وانتظر بضع ثوان؛
 - ✓ فك الغطاء اللولبي تماماً وأزل غطاء الغلاية.

تنبيه الأضرار المادية المحتملة

- قبل استخدام المنتج تأكد من أن الأشياء، الأسطح والأنسجة المطلوب معالجتها مقاومة أو متوافقة مع درجة حرارة البخار المرتفعة. وبوجه خاص على الأرضيات المصنوعة من الفخار المعالج، الأسطح الخشبية والأنسجة الرقيقة، كالحرير أو القطنية، يُنصح بمراجعة تعليمات جهة التصنيع والقيام بتجربة على جزء غير ظاهر أو على عينة منها.
- لا تقم باستخدام الجهاز في حمامات سباحة مليئة بالماء.
- لا تقم أبداً بإضافة منتجات مزيلة للتكلسات أو عطرية أو كحولية أو منظفات داخل خزان الماء، لأنها قد تؤدي إلى تلف الجهاز. يُنصح باستخدام ٥٠٪ من مياه الصنبور منزوعة المعادن و ٥٠٪ من مياه الصنبور في حالة الماء العسر جداً.
- لا تستخدم الجهاز دون إضافة مياه في الغلاية؛ فقد يؤدي ذلك إلى تلف المضخة؛
- قبل تشغيل الجهاز تأكد من وجود مياه كافية داخل الغلاية. في حالة ضرورة القيام بإعادة تزويد الغلاية بالمياه أثناء الاستخدام، يجب إتباع الخطوات الموصوفة مسبقاً، مع الانتباه أيضاً لما هو موضح في فقرة «إعادة تعبئة الغلاية أثناء الاستخدام».
- قم بتنظيف الغلاية مرة شهرياً على الأقل حتى تتخلص من أي ترسب للتكلسات والتي قد تعيق التشغيل الطبيعي للجهاز (أنظر فقرة «التنظيف والصيانة»)
- لا تستخدم فرشاة مسح الزجاج إذا كان السطح المطلوب معالجته بارداً. قد يؤدي الارتفاع

الحراري المفاجئ إلى كسر الزجاج. في فصول السنة التي تتميز بدرجات حرارة منخفضة جدًا، قم بتسخين الزجاج أولاً عن طريق إصدار بخار على كل السطح الذي يجب معالجته من على مسافة ٤٠ سم تقريبًا.

- عند أول استخدام للجهاز أو بعد فترة توقف طويلة، قم بتوجيه تدفق البخار داخل وعاء للتخلص من المياه الزائدة.
- حتى لا تعرض سلامة الجهاز للخطر، استخدم قطع الغيار والملحقات الأصلية فقط، المعتمدة من جهة تصنيع الجهاز.
- لفصل القابس، امسكه مباشرةً وافصله من مأخذ التيار الموجود في الحائط. لا تفصله أبدًا بشده من الكابل.
- أي تعديلات غير مرخصة من الشركة المُصنعة يخضع لها الجهاز لها أن تشكل خطر على المستخدم وتبطل فاعلية الضمان.

وصف الجهاز

الوصف	مرجع	الوصف	مرجع
مؤشر التشغيل	G	زر توزيع البخار	A
مؤشر تشغيل البخار	H	مؤشر الغلق	B
مفتاح التشغيل/الإيقاف	I	مسدس البخار	C
الغلاية	L	فوهة المسدس	D
غطاء إضافة المياه بالغلالية	M	مقبض	E
		جسم الجهاز	F

وصف الملحقات

الوصف	مرجع	الوصف	مرجع
أنابيب الإطالة	⑧	فوهة إطالة	①
حقيبة حمل الملحقات	⑨	غطاء	②
قمع	⑩	فرشاة صغيرة مستديرة	③
مكيال صغير	⑪	فوهة مائلة	④
ممسحة أرضيات	⑫	فرشاة الأنسجة	⑤
ممسحة للأقمشة	⑬	ماسحة الزجاج	⑥
		فرشاة الأرضيات	⑦

تعليمات الاستخدام

تعبئة الغلاية قبل الاستخدام

- فك غطاء الغلاية اللولبي (M) اسكب مقياسين (10) من المياه تقريبًا في الغلاية (L) بواسطة استخدام القمع (11) المرفق (1).
- اربط غطاء الغلاية اللولبي (M).
- ضع الوحدة التكميلية المطلوبة على مسدس البخار (C) (أنظر الفقرة الخاصة «بالمكملات الملحقة»).

تشغيل الجهاز

- أدخل القابس الكهربائي في مأخذ التيار الكهربائي وقم بتشغيل الجهاز بالضغط على مفتاح التشغيل (I)؛ سوف يضاء المؤشر الأحمر الخاص بتشغيل الجهاز (G) (2).
- بعد بضعة دقائق تدل إضاءة المؤشر الأخضر الخاص بتشغيل البخار (H) على أن الغلاية تحت ضغط وأن الجهاز قادر على إنتاج البخار.

عمل الجهاز

- ينطفئ مؤشر استعداد تشغيل البخار (H) ويضاء مرة أخرى أثناء الاستخدام للإشارة إلى بلوغ ضغط التشغيل.
- لمنع التشغيل المفاجئ لتوزيع البخار من الضروري دفع مؤشر الغلق (B) من اليسار إلى اليمين (A)؛ لفتحه قم بدفع المؤشر (B) من اليمين إلى اليسار (A) (3).
- لاستكمال توزيع البخار، اضغط على الزر المخصص (A) الموجود على مسدس البخار (C).
- عند الاستخدام الأول يُنصح بتوجيه تدفق البخار داخل وعاء لإزالة أي أثر للماء المترسب في الأنبوب (ينتج أي تسرب للماء عن تكثيف البخار داخل الأنبوب). كرر هذه العملية مرة أخرى بعد مرور بضعة دقائق من عدم الاستخدام. على أية حال، يُنصح دائماً بتوجيه تدفق البخار نحو الأرض عندما يبدأ المسدس في توزيع البخار.

تنبيه: عند عدم استخدام الجهاز أغلق زر توزيع البخار دائماً (A) بواسطة زر الغلق الخاص (B).



إطفاء الجهاز

- عند الانتهاء من استخدام الجهاز، قم بإطفاء الجهاز بالضغط على مفتاح التشغيل/الإيقاف (I) المخصص لذلك وافصل القابس من مأخذ التيار الكهربائي. قم بتنظيف المكملات الملحقة والغلاية، متبعًا ما ورد في فقرة «التنظيف والصيانة».
- قم بلف الأنبوب المرن حول جسم الجهاز (F) وضع مسدس البخار (C) فوق المقبض المخصص (E)، بعد وضع المؤشر (B) على وضع الغلق.

الملحقات

فوهة الإطالة ①

- مع هذا الملحق يمكن الحصول على نظافة سريعة حيثما يرتكز عادةً الاتساخ الأكثر صلابة.
- من الممكن تركيب الفوهة مباشرةً على فوهة مسدس البخار (D) أو على أنابيب الإطالة (8). بعد مطابقة الخطوط الموجودة على فوهة المسدس والوحدة التكميلية، قم بلف الفوهة 90 درجة تجاه عقارب الساعة حتى تمام الغلق (4).

الغطاء ②

يمكن تركيب هذه الوحدة التكميلية على فوهة مسدس البخار (D) لحماية الطرف.

الفرشاة الصغيرة المستديرة ③

- تساعد هذه الوحدة التكميلية التي يتم تركيبها على فوهة الإطالة ① على تفتيت القشور الأكثر مقاومةً والتي تتكون على مواقع سطح الطهي أو في فراغات البلاطات. يمكن استخدامها في تنظيف الأدوات الصحية، الأحواض، الشوابع، دُش الحمام أو أحواض الاستحمام، فتعمل على إزالة كل أثر للتكلسات (5).

الفوهة المائلة ④

يمكن أن يستخدم هذا الملحق التكميلي على فوهة مسدس الرش (D) بعد إدخال الغطاء ② أو فوهة الإطالة ①. مفيدة في الوصول إلى الأماكن الصعبة وتنظيفها، كالاتساخ الذي يتركز على الدفايات، مصراع النوافذ الخارجي «الشيش»، الأدوات الصحية، فهو يزيله بطريقة بسيطة وسريعة ⑥.

فرشاة الأنسجة ⑤

يمكن تركيب فرشاة الأقمشة مباشرة على فوهة مسدس البخار (D) أو على أنابيب الإطالة ⑧. مع تركيب الممسحة العملية ⑬ يصبح من الممكن استخدام الفرشاة للتخلص من الأتربة وفي التنظيف اليومي للأرائك والمقاعد والأغطية والمراتب والوسائد ⑦. تسمح أيضاً الفرشاة بفرد الأنسجة، والتخلص من أي أثر للطيّات. يُنصح على أية حال بتفريغ تكتيف البخار في وعاء سواء عند أول استخدام أو أثناء الاستخدام حتى تتجنب بلل الأنسجة ⑧.

ماسحة الزجاج ⑥

يمكن تركيب فرشاة مسح الزجاج على فرشاة الأقمشة ⑤: لتركيب وحدتي التكميل يلزم إدخال الأطراف الموجودة على قاعدة فرشاة الأقمشة داخل وحدات التثبيت الموجودة على قاعدة فرشاة مسح الزجاج. مع فرشاة مسح الزجاج سوف يستعيد الزجاج والمرابا والأسطح اللامعة بريقهم. من السهل استخدامها أيضاً على أسطح زجاج كبائن الاستحمام، للتخلص من مشكلة آثار التكلسات ⑨.

فرشاة الأرضيات ⑦

تستخدم هذه الوحدة التكميلية مع أنابيب الإطالة ⑧ وهي مزودة بملاقط عملية ليس فقط لتثبيت الممسحة المرفقة ⑫ بل لتثبيت أي نوع من المساحات التي يمكن غسلها في الغسالات الكهربائية. لتركيب الممسحة، ضع الفرشاة في وسط الممسحة، بعد ذلك قم برفع الملاقط المخصصة للتثبيت الموجودة في أطراف الفرشاة، وادخل بها طرف من أطراف الممسحة ثم اتركها لتعود إلى موضعها ⑩.

أنابيب الإطالة ⑧

يتم تجميع أنابيب الإطالة فيما بينهم بواسطة وحدة تعشيق؛ لفكهم بكفى الضغط على جهاز الفتح وفصلهم. فهي مفيدة للوصول إلى الأسطح العالية بواسطة تركيب فرشاة مسح الزجاج ⑥ على وصلة الإطالة الخاصة بها أو بواسطة فرشاة الأرضيات ⑦ ⑪.

حقيبة حمل الملحقات ⑨

يزود الجهاز بجراب لحمل الملحقات مفيد لتخزين كل الملحقات وجعلها دائماً في متناول الأيدي ⑫.

إعادة تزويد الغلاية أثناء الاستخدام

عندما تخلو الغلاية من المياه (L) أثناء التشغيل، أطفئ الجهاز، فصل القابس عن مأخذ التيار الكهربائي واتبع الخطوات التالية:

- اضغط على الزر (A) لتفريغ البخار المتبقي؛
- فك غطاء الغلاية اللولبي (M) ببطء وانتظر بضع ثوان حتى يتوقف صوت صفير البخار قبل فكه بالكامل. انتظر بضع دقائق قبل تزويد الغلاية بالمياه (L)؛
- قم بتعبئة المياه من جديد، مع سكب الكميات الأولى ببطء لتجنب تطاير رذاذ البخار.
- قبل إعادة تزويد الغلاية بالمياه، يُنصح بانتظار 3 دقائق على الأقل منذ وقت فصل الجهاز عن مأخذ التيار،
- اربط مجدداً غطاء الغلاية اللولبي (M) كلية.
- أعد توصيل القابس في مأخذ التيار؛
- اضغط على زر التشغيل (I).

تنبيه: إذا لم تتمكن من فك غطاء السلامة (M)، انتظر بضع دقائق حتى يبرد الجهاز حيث أنه ما زال يوجد بخار مضغوط. ثم اضغط على زر التوزيع (A) لطرد البخار المتبقي في الغلاية، وقم بإزالة الغطاء.



التنظيف والصيانة

تفريغ ونظافة الغلاية بأكملها



تنبيه: قم بتنظيف الغلاية على الأقل مرة كل شهر حتى تتجنب أي ترسبات للتكلسات التي قد تعيق تشغيل الجهاز.

تنبيه: قم بإطفاء الجهاز، افصل القابس عن مأخذ التيار الكهربائي واتركه حتى يبرد قبل بدء تنظيف الغلاية، حتى تتجنب أن تصيب نفسك بجروح.

- قم بتفريغ الضغط المتبقي داخل الغلاية (L)، بالضغط على زر توزيع البخار (A) الموجود على مسدس البخار (C)، مع توجيه تدفق البخار في وعاء مناسب.
- فك غطاء الغلاية اللولبي ببطء (M) وأزله تمامًا.
- قم ببطء بتعبئة ماء من الصنبور في الغلاية لتجنب تطاير رذاذ البخار؛ رج الجهاز واقلبه، لتفريغه. كرر هذه العمليات عدة مرات.

تنبيه: لا تضع خل، مواد مزيله للتكلسات أو مواد أخرى معطرة داخل الغلاية حتى تتجنب تلف الجهاز وإبطال فاعلية الضمان في الحال.



كيفية التصرف في حالة وجود أعطال

العطل	الفحص	السبب المحتمل	العلاج المحتمل
فوهة المسدس لا تصدر البخار	مؤشر تشغيل البخار (H) مطفى	الغلاية باردة	انتظر حتى يضيء مؤشر تشغيل البخار (H)
	مؤشر استعداد تشغيل البخار (H) مضاء	نقص المياه داخل الغلاية (L)	اتبع الخطوات الموصوفة في فقرة "تعليمات الاستخدام" للقيام بإعادة تعبئة الغلاية
	مؤشر استعداد تشغيل البخار (H) مضاء - توجد مياه داخل الغلاية (L)	عطل في التشغيل	توجه إلى مركز الصيانة
فوهة المسدس تصدر القليل من البخار	مؤشر استعداد تشغيل البخار (H) مضاء	الغلاية باردة	انتظر تسخين الغلاية (L)

